

# wedi Fundo Dusjsystemer

Økonomisk, trygt og barrierefritt!

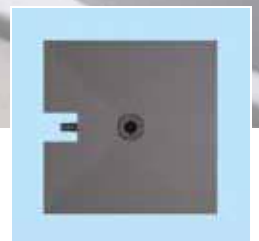

www.wedfi®

# Innhold

04	Mangfoldig. Sikkert. Fundo.	4
10	Dusjsystemer Punkt	10
	▪ Systematikk	12
	▪ Fundo Top Slim-Kit	14
	▪ Fundo Integro	18
	▪ Fundo Plano	22
	▪ Fundo Primo	26
	▪ Fundo Ligno	30
	▪ wedi Fundo designdusjer	34
	▪ Tilbehørsprodukter	38
40	Dusjsystemer Linje	40
	▪ Systematikk	42
	▪ Fundo Plano Linea	44
	▪ Fundo Riolito Neo	48
	▪ Fundo Riolito	52
	▪ Fundo RioLigno	56
	▪ Fundo Riofino	60
	▪ Fundo Discreto	64
	▪ Tilbehørsprodukter	68
72	Design og Form	72
	▪ wedi Top Line	74
	▪ wedi Sanoasa Sittelementer	82
84	Systemtilbehør	84
92	Systemteknologi	92





# Mangfoldig. Sikkert. Fundo®.

## Dusj på gulv for de høyeste kravene

Hva er viktig når det gjelder dusj på gulvnivå? Det er Funksjonalitet, Sikkerhet, Kvalitet og Design. wedi kombinerer alle disse egenskapene i ett utvalg: wedi Fundo dusjsystemer.

Enten det er dusjsystemer med punkt- eller linjedrenering, eller et klassisk dusjelement eller et komplett system med integrert avløpsteknologi: det enorme utvalget av wedi Fundo-serien tilbyr det riktige alternativet for enhver ønske. Tilpass dusjen etter dine egne ønsker. wedi Fundo-serien: Et utvalg som oppfyller de høye kravene til både planleggere, håndverkere og byggherrer. Når du vil dusje rett på gulvet, da med wedi.



# Klassisk system

## Gulvjevn dusj, for eksempel med Fundo Primo®

Det klassiske systemet består av et wedi Fundo dusjelement med punkt- eller linjedrenering og passende avløp, som er tilgjengelig separat i forskjellige versjoner. Punktavløp og en standard slukrist er inkludert. Ekstra designslukrist kan valgfritt bestilles. Slukristene for kanalavløp er ikke inkludert og må kjøpes i tillegg. Forseglingen av wedi Fundo dusjelement på de tilstøtende overflatene gjøres med wedi Fundo tetningssett, bestående av wedi 520, wedi Tools tetningsbånd og wedi Tools hjørnemansjetter.

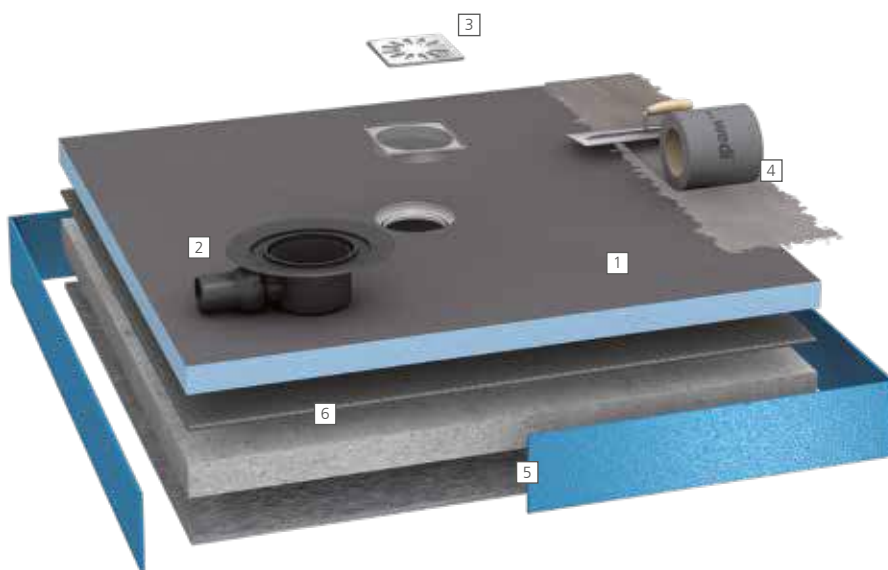

- 1 Dusjelement ▪ f.eks. Fundo Primo med klassisk punktavløp
- 2 Avløp ▪ f.eks. wedi Fundo punktavløp DN 50, horisontalt
- 3 Slukrist ▪ f.eks. standard slukrist, som er inkludert i leveransen av wedi Fundo punktavløp
- 4 Tetning ▪ f.eks. med wedi Fundo tetningssett, bestående av wedi 520, wedi Tools tetningsbånd og wedi Tools mansjetter
- 5 Lydisolasjon ▪ f.eks. med kombinasjonen av wedi-kantisolasjonslister og lydisolasjonsmatten wedi Nonstep ProS
- 6 Flislim ▪ f.eks. wedi 320 for liming av wedi Fundo dusjelementer på hele overflaten

# Komplett system

## Gulvjevn dusj, for eksempel med Fundo Plano®

Det komplette systemet består av et dusjelement med fabrikkintegrert punkt- eller linjeavløp, egnede avløpsrister og hjelpemidler for forsegling. Det komplette systemet skal forsegles til tilstøtende overflater med wedi Fundo tetningssett, som består av wedi 520, wedi Tools tetningsbånd og wedi Tools hjørnemansjetter.

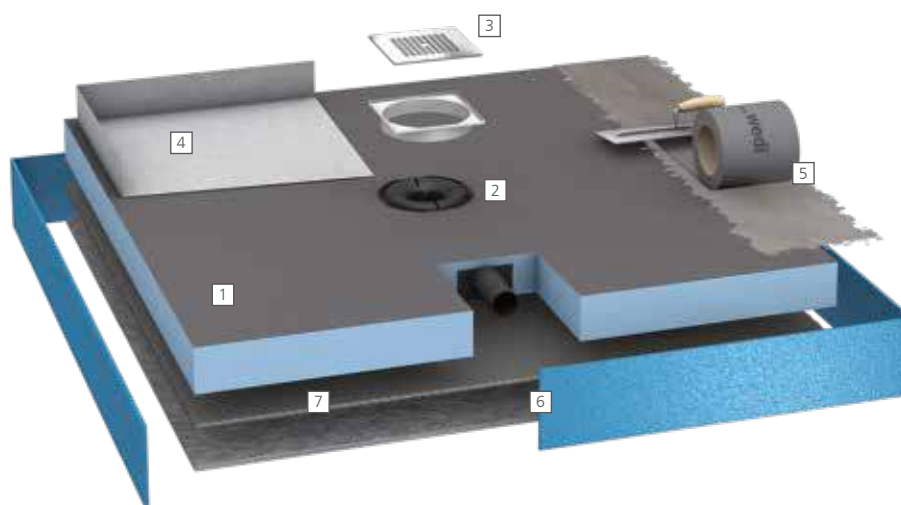

- 1 **Dusjelement** ▪ f.eks. Fundo Plano, komplett system med integrert avløpsteknologi
- 2 **Avløpssystem** ▪ avløpet er integrert i Fundo Plano dusjelement fra fabrikk
- 3 **Slukrist** ▪ den tilhørende slukristen er inkludert i leveransen av Fundo Plano
- 4 **Mansjett** ▪ spesielt for tetting av rørforbindelsen til Fundo Plano, inkludert i leveransen av det komplette systemet
- 5 **Tetning** ▪ f.eks. med wedi Fundo tetningssett, bestående av wedi 520, wedi Tools tetningsbånd og wedi Tools mansjetter
- 6 **Lydisolasjon** ▪ f.eks. med kombinasjonen av wedi-kantisolasjonslister og lydisolasjonsmatten wedi Nonstep ProS
- 7 **Flislim** ▪ f.eks. wedi 320 for liming av wedi Fundo dusjelementer på hele overflaten



## wedi-prinsippet for nybygg og renovering

Det modulære wedi-systemet åpner for et bredt spekter av muligheter for å designe bad og våtrom. Både for nybygg og renovering, tilbyr wedi perfekte koordinerte produkter for ethvert utgangspunkt på badet. Disse kan kombineres med hverandre etter behov - fra byggeplaten til ferdige dusj- og badelementer samt passende monterings- og tetningstilbehør.

### Kundeservice Norge

Telefon + 47 45 48 87 00

[www.wedi.no](http://www.wedi.no)



Opprinnelig situasjon nybygg



Opprinnelig situasjon renovring



Ferdig løsning med wedi

# Dusjsystemer Punkt

wedi tilbyr alle komponenter for å bygge et krevende dusjområde med punktdrenering. Fra dusjelementet på gulvet til passende avløp inkl. slukrister. Genialt: Alle wedi-systemkomponenter er kompatible med hverandre.

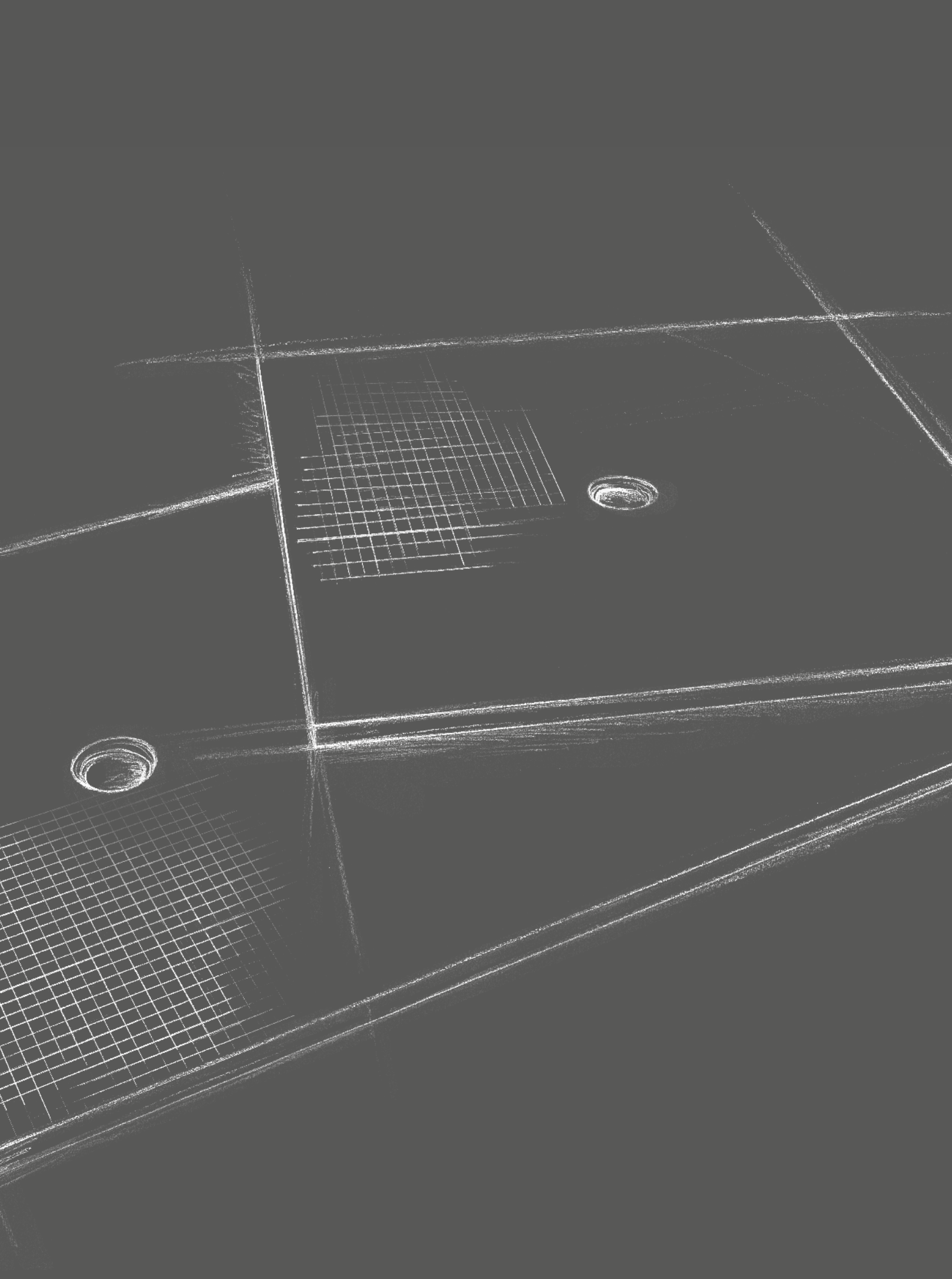



# Produktsystem wedi Fundo® Dusjsystemer Punkt

wedi Fundo dusjsystemer med punktdrenering inneholder alle komponenter du trenger for å installere og forsegle et gulvjevnt dusjelement.

- Perfekt for installasjon i avrettingsgulv eller på treunderlag
- I firkantet, rektangulær, rund, sirkel eller spiralformet design
- Med sentralt eller desentralisert avløpsplassering
- Valgfritt med vertikalt eller horisontalt avløp
- Enkel montering og tetting med matchende wedi tilbehør

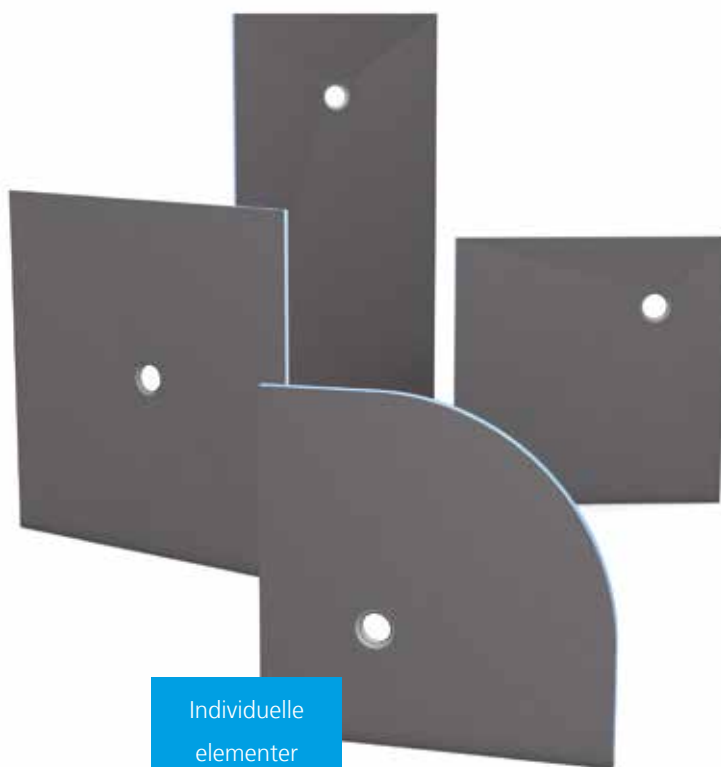

Individuelle  
elementer  
tilgjengelig på  
forespørsel



## Systemvariantene på et øyeblikk

Systemvariant	wedi Fundo dusjsystem Punkt drenering, vertikalt	wedi Fundo dusjsystem Punkt drenering, horisontalt	wedi Fundo dusjsystem Punkt drenering, horisontalt, Mini Max
Høyde på dusjelementet	målt på ytterkanten	målt på ytterkanten	målt på ytterkanten
Høyde på avløpstopp	gjelder ikke denne installasjonssituasjon	85 mm	57 mm

## Uunnværlige systemkomponenter

Systemkomponent	wedi Produkt		
Dusjelement	wedi Fundo dusjelement med punktavløp		
Avløp	wedi Fundo punktavløp egnet for wedi dusjelement med punktavløp		
	vertikalt DN 50 vertikalt DN 50 Brannstopp vertikalt DN 70 vertikalt DN 70 Brannstopp	horisontalt DN 50	Mini Max horisontalt, ekstra flat DN 40
Tetning	wedi Fundo tetningssett inkluderer alle komponenter for tetting av alle kanter fra wedi Fundo dusjelement til tilstøtende overflater		
Monteringsmateriale	wedi 320 universal flislim		

## Valgfrie systemkomponenter

Systemkomponent	wedi Produkt
Lydisolering	wedi Nonstep ProS lydisolasjonsmatte*
	wedi Tools tetningsbånd for lydkobling mellom dusjelement og vegg
Tilbehør	wedi Fundo underbygningssett Underbygningsselement for høydejustering
	wedi Fundo slukrist
	wedi Fundo ramme
	wedi Fundo avløpselement Passer til Fundo Ligno og Fundo Primo dusjelementer med vertikalt / horisontalt avløp DN 50
	Fundo Top monteringsferdig overflate** Spesialtilpasset overflate for wedi Fundo dusjelementer

\* Når du bruker lydisolasjonsmatten, øker installasjonshøyden med 9 mm

\*\* Når du bruker Fundo Top overflaten øker installasjonshøyden med 6 mm



# Fundo Top<sup>®</sup> Slim-Kit

## Den første wedi Fundo<sup>®</sup> med en matchende designoverflate

Fundo Top Slim-Kit kombinerer de teknisk modne wedi Fundo dusjelementene med en monteringsklar designflate laget av høykvalitets mineralstoff i elegante farger. Kombinasjonen gir maksimal fleksibilitet under installasjonen: de kan skjæres til ønsket format og kan være tett til gulvet eller på gulvet.

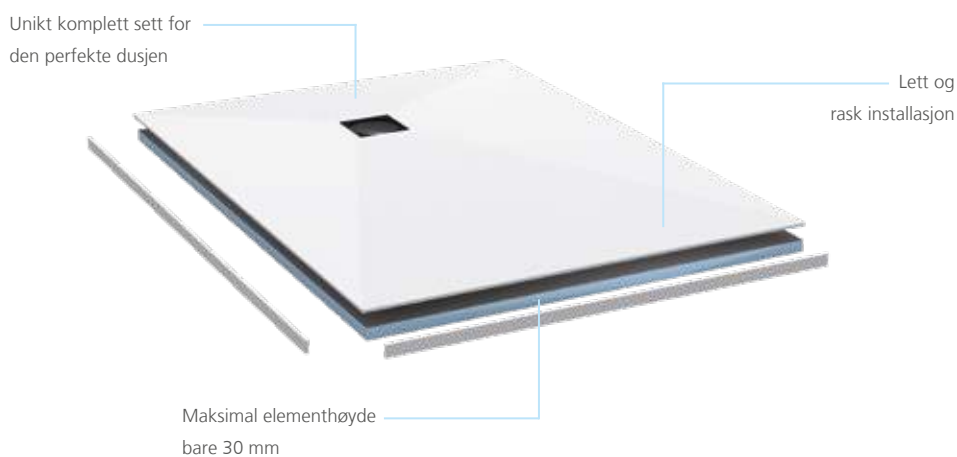

# Systemstruktur

## Fundo Top® Slim-Kit

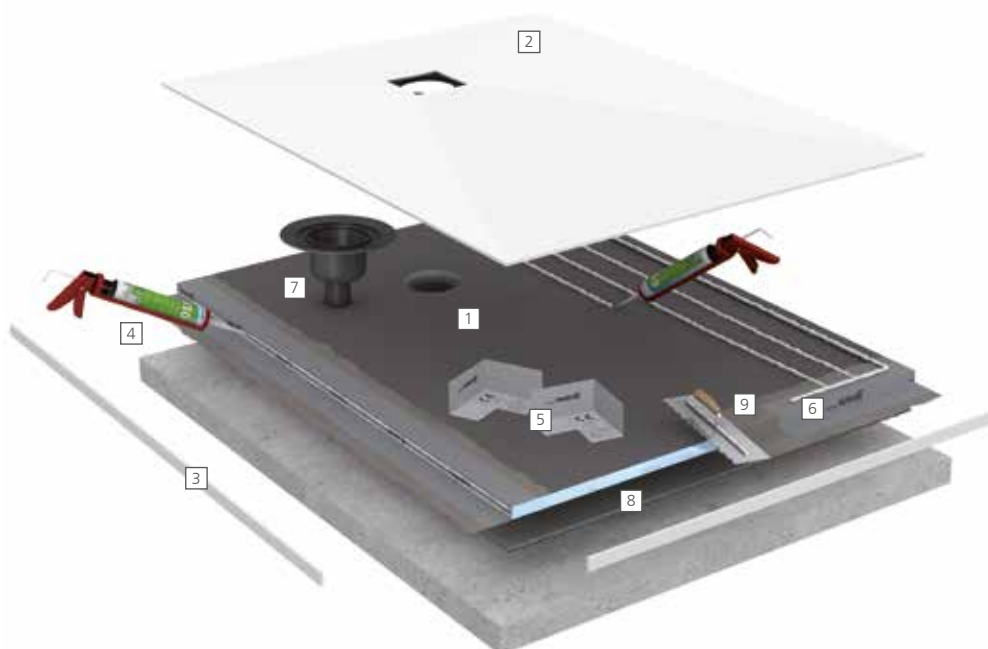

### Leveringsinnhold

- 1 **Fundo Slim** ▪ Dusjelement, her med desentralisert punktavløp
- 2 **Fundo Top** ▪ monteringsklar overflate for Fundo Primo dusjelementer
- 3 **Fundo Top Gulvlister** ▪ for å dekke de synlige kantene for hjørne- og nisjeinstallasjon
- 4 **wedi 610** ▪ lim og tetningsmiddel for vanntett liming av Fundo Top overflate og gulvlister
- 5 **wedi Tools mansjett** ▪ spesielt for tetting av wedi Fundo dusjelementer for tilkobling til tilstøtende overflater
- 6 **wedi Tools tetningstape** ▪ for sikker forsegling av forbindelser og skjøter

### Uunnværlige systemkomponenter

- 7 **wedi Fundo punktavløp** ▪ her med vertikal DN 50 avløp
- 8 **wedi 320** ▪ for liming av wedi Fundo dusjelementer til undergulvet
- 9 **wedi 520** ▪ fleksibel membran for tetning av tetningsdetaljene



**Fundo Top Slim-Kit,  
kvadratisk,  
Sentralt avløp**

900 × 900 × 30 mm  
1.200 × 1.200 × 30 mm

072060000  
072060002



**Fundo Top Slim-Kit,  
rektangulært,  
Desentralisert avløp**

1.200 × 900 × 30 mm  
1.400 × 900 × 30 mm  
1.800 × 900 × 30 mm  
1.600 × 1.000 × 30 mm

072060001  
072060003  
072060005  
072060004



# Fundo Integro®

## Det flateste standard-kompatible wedi komplett-system

Fundo Integro er det flateste dusjelementet fra wedi for gulv med integrert avløpsteknologi og DN 50 tilkoblingsstuss som oppfyller alle relevante standarder på en gang: 50 mm tilkobling, vannnett, 0,8 l / sek. dreneringskapasitet, minst 1,5 % jevnt formet fall. Laget av 100 % vannnett materiale, monteringsklar og installert på kort tid. Med en total høyde på bare 90 mm for alle tilgjengelige formater, er Fundo Integro det komplette system – rett og slett den perfekte løsningen for enhver renovering og i tillegg et trygt og tidsbesparende alternativ for nybygg.

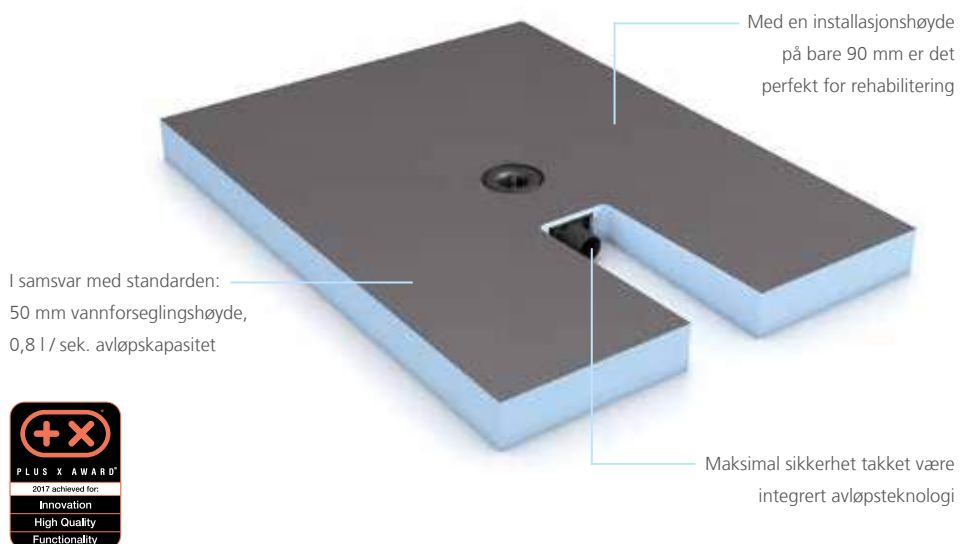

# Systemstruktur Fundo Integro®

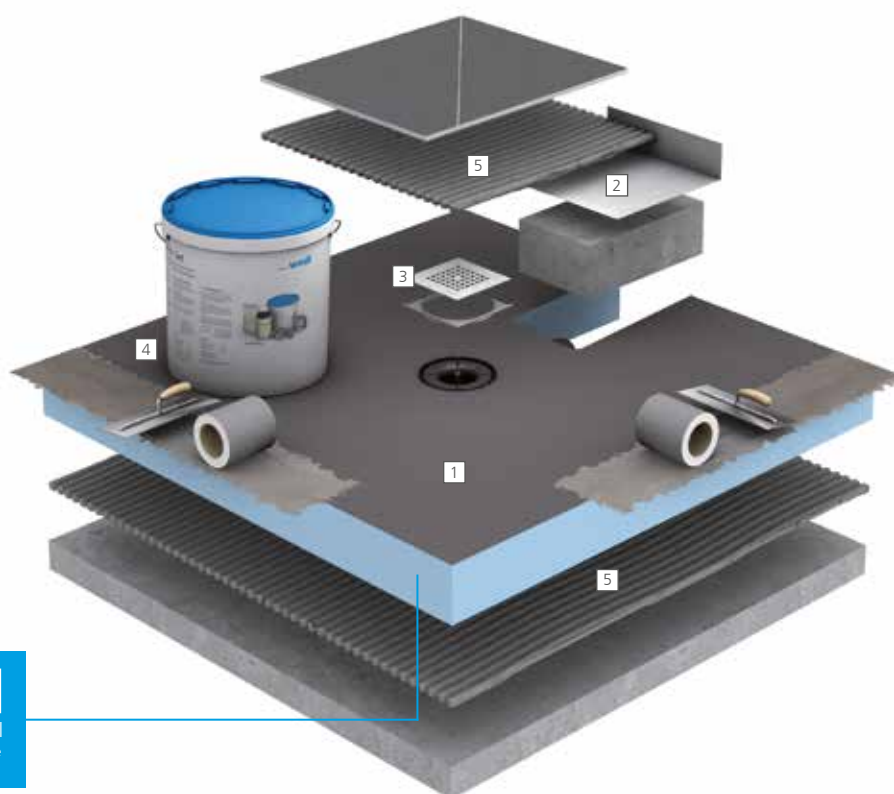

**DIN**  
kompatibel  
til tross for lavere  
byggehøyde

## Leveringsinnhold

- 1 **Fundo Integro** ▪ gulvnivå dusjelement med fabrikkintegert, standardkompatibel avløpsteknologi
- 2 **Fundo Integro hjørnemansjett** ▪ for tetting av fylt utsparing for rørforbindelse
- 3 **wedi Fundo slukrist** ▪ eksklusiv designerslukrist spesielt for Fundo Integro

## Uunnværlige systemkomponenter

- 4 **wedi Fundo tetningssett** ▪ spesielt for tetting av wedi Fundo dusjelementer for tilkobling til tilstøtende overflater
- 5 **wedi 320** ▪ for liming av wedi Fundo dusjelementer til undergulvet





**Fundo Integro,**  
kvadratisk,  
Sentralt avløp

900 × 900 × 90 mm  
1.200 × 1.200 × 90 mm

075900004  
075900007



**Fundo Integro,**  
rektangulært,  
Sentralt avløp,  
tilkobling kortsiden

1.200 × 900 × 90 mm

075900005



**Fundo Integro,**  
rektangulært,  
Sentralt avløp,  
tilkobling langsiden

1.200 × 900 × 90 mm

075900006



**Fundo Integro,**  
rektangulært,  
Desentralisert avløp

1.200 × 900 × 90 mm  
1.400 × 900 × 90 mm  
1.800 × 900 × 90 mm  
1.600 × 1.000 × 90 mm

075900000  
075900001  
075900003  
075900002



# Fundo Plano®

## Det flateste wedi komplette systemet

Med fabrikkintegret avløp og DN 40 tilkobling er Fundo Plano allikevel bare 65 mm flatt i det totale systemet. For oppussing, f.eks. også i gamle bygninger, der hver millimeter teller. Produktet tilbyr alle wedi-fordelene, og de er testet og testet i mer enn 30 år. De er garantert 100 % vannrette og er enkle og fleksible å integrere i løsningen.

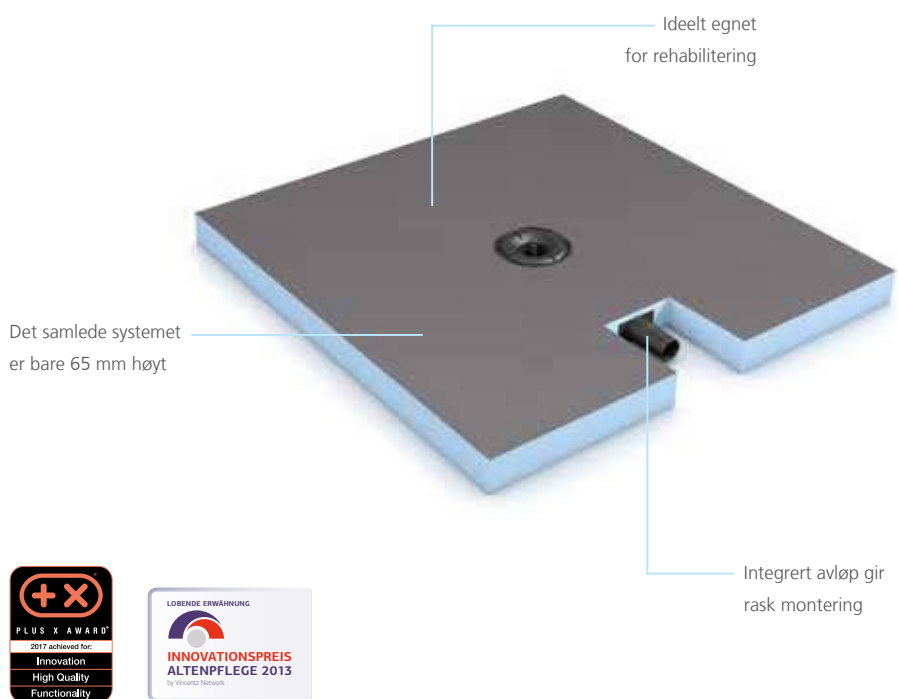

# Systemstruktur Fundo Plano®

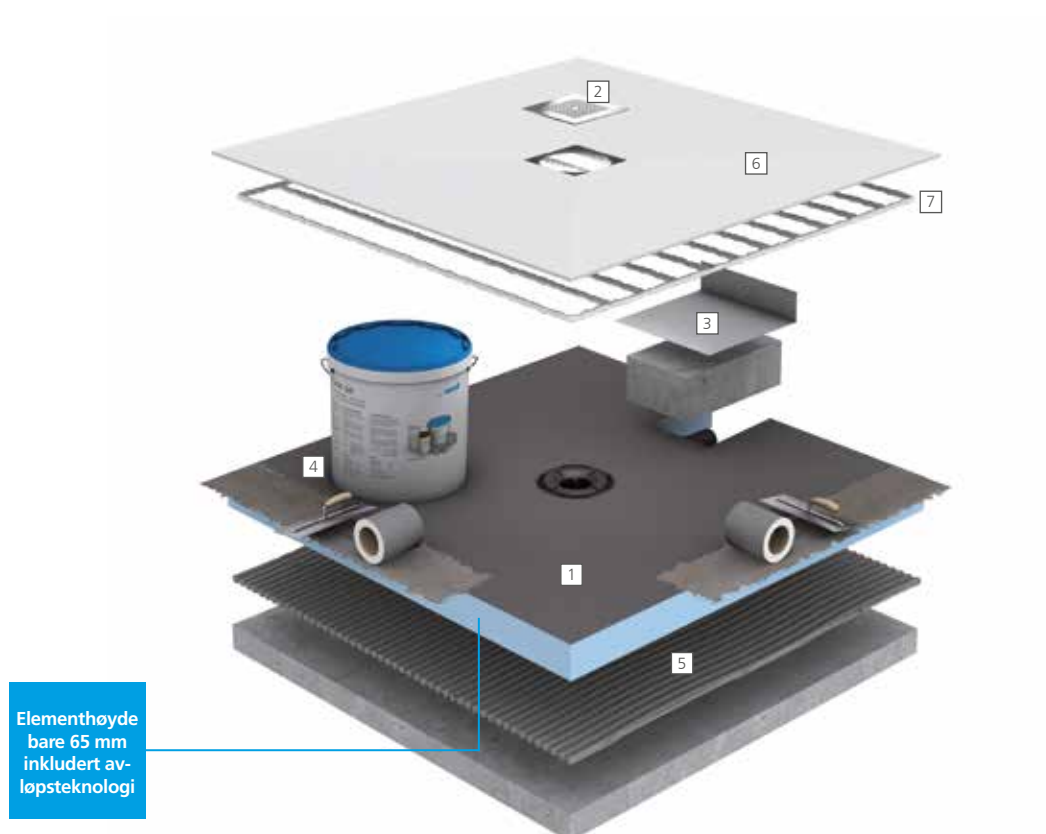

## Leveringsinnhold

- 1 Fundo Plano ▪ ekstremt flatt dusjelement på gulv med permanent integrert avløpsteknologi
- 2 wedi Fundo slukrist ▪ eksklusivt designet slukrist spesielt for Fundo Plano
- 3 Fundo Plano hjørnemansjett ▪ for tetting av fylt utsparing for rørforbindelse

## Uunnværlige systemkomponenter

- 4 wedi Fundo tetningssett ▪ spesielt for tetting av wedi Fundo dusjelementer for tilkobling til tilstøtende overflater
- 5 wedi 320 ▪ for liming av wedi Fundo dusjelementer til undergulvet

## Valgfrie systemkomponenter

- 6 Fundo Top ▪ monteringsklar overflate for Fundo Plano dusjelementer
- 7 wedi 610 ▪ lim og tetningsmiddel for vanntett liming av Fundo Top til wedi Fundo dusjelement

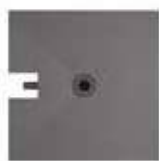

**Fundo Plano,**  
kvadratisk,  
Sentralt avløp

900 × 900 × 65 mm  
1.000 × 1.000 × 65 mm  
1.200 × 1.200 × 65 mm

073735625  
073735626  
073735627



**Fundo Plano,**  
rektangulært,  
Sentralt avløp,  
tilkobling kortsiden

1.200 × 900 × 65 mm

073735630



**Fundo Plano,**  
rektangulært,  
Sentralt avløp,  
tilkobling langsiden

1.200 × 900 × 65 mm

073735631



**Fundo Plano,**  
rektangulært,  
Desentralisert avløp

1.400 × 900 × 65 mm  
1.600 × 1.000 × 65 mm

073735620  
073735621



# Fundo Primo<sup>®</sup>

## Klassisk punktavløp

Fundo Primo tilbyr dusjelementer i forskjellige størrelser. Enten kvadratiske eller rektangulære, enten i midten av rommet eller plassert i hjørnet, tilbyr de den ideelle løsningen for alle rom og kan ved hjelp av wedi byggeplate enkelt gjøres om til det komplette dusjområde.

Eksakt jevnt  
gitt fall

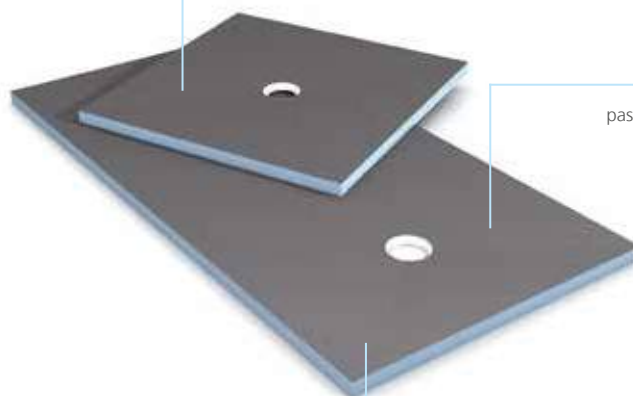

Stort utvalg av  
passende systemavløp

Stort utvalg i design,  
funksjon og format



# Systemstruktur Fundo Primo®



## Leveringsinnhold

- 1 [Fundo Primo](#) ▪ dusjelement, her med sentralt punktavløp

## Uunnværlige systemkomponenter

- 2 [wedi Fundo punktavløp](#) ▪ her med horisontalt DN 50 avløp inkludert slukrist
- 3 [wedi Fundo tetningssett](#) ▪ spesielt for tetting av wedi Fundo dusjelementer for tilkobling til tilstøtende overflater
- 4 [wedi 320](#) ▪ for liming av wedi Fundo dusjelementer til undergulvet

## Valgfrie systemkomponenter

- 5 [Fundo Top](#) ▪ monteringsklar overflate for Fundo Primo dusjelementer
- 6 [wedi 610](#) ▪ lim og tetningsmiddel for vanntett liming av Fundo Top til wedi Fundo dusjelement
- 7 [wedi tetningsbånd](#) ▪ Lydisolering og isolasjon for området mellom wedi Fundo dusjelement og vegg
- 8 [wedi Nonstep ProS](#) ▪ Lydisolasjonsmatte mor trinn-, og vannlyder under wedi Fundo dusjelementer





**Fundo Primo,  
kvadratisk,  
Sentralt avløp**

900 × 900 × 40 mm	073735170
1.000 × 1.000 × 40 mm	073735131
1.200 × 1.200 × 40 mm	073735171
1.500 × 1.500 × 40 mm	073735175



**Fundo Primo,  
kvadratisk,  
Desentralisert avløp**

900 × 900 × 40 mm	073736170
1.000 × 1.000 × 40 mm	073735531
1.200 × 1.200 × 40 mm	073736171
1.500 × 1.500 × 40 mm	073736175



**Fundo Primo,  
rektangulært,  
Sentralt avløp**

900 × 750 × 40 mm	073735176
1.200 × 900 × 40 mm	073735174
1.400 × 900 × 40 mm	073735196
1.500 × 900 × 40 mm	073736120
1.800 × 900 × 40 mm	073735580
1.400 × 1.000 × 40 mm	073735198
1.500 × 1.000 × 40 mm	073736121



**Fundo Primo,  
rektangulært,  
Desentralisert avløp**

1.200 × 900 × 40 mm	073736174
1.400 × 900 × 40 mm	073735150
1.600 × 900 × 40 mm	073735151
1.800 × 900 × 40 mm	073735180
1.600 × 1.000 × 40 mm	073735152
2.000 × 1.000 × 40 mm	073736176



# Fundo Ligno<sup>®</sup>

## Punktavløp for trebjelkelag

Gulvnivå dusjelementet, som bare er 20 mm tykt på ytterkanten, ble spesielt designet for bruk i gamle og nye bygninger med trebjelkelag. Fundo Ligno er spesielt tilpasset treunderlag, og kan enkelt integreres i dette uten å bygge opp ekstra høyde.

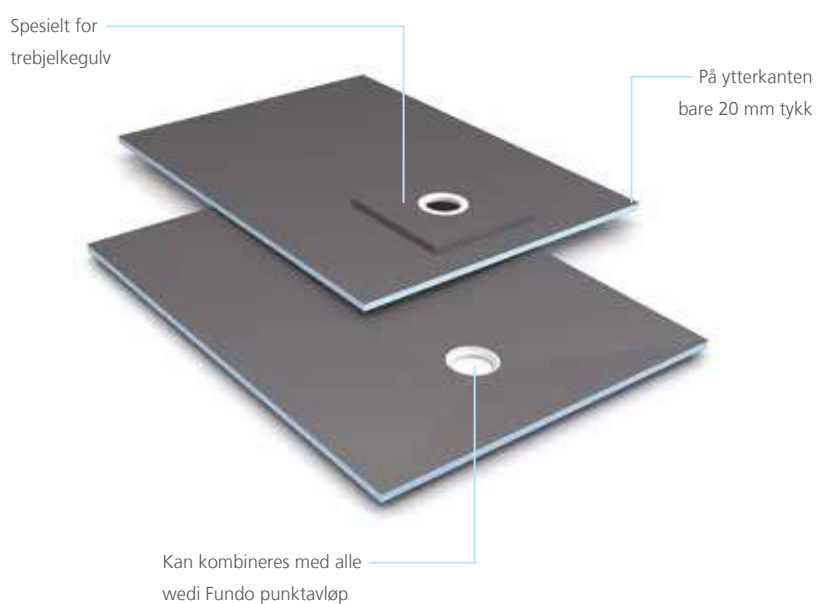

# Systemstruktur Fundo Ligno®

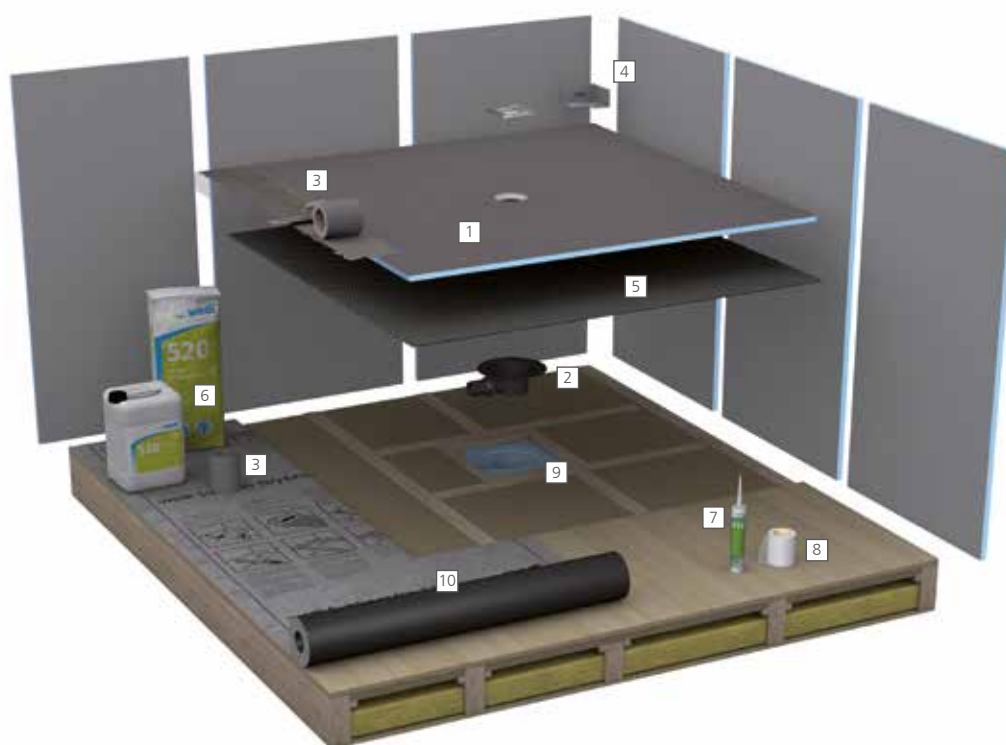

## Leveringsinnhold

- 1 Fundo Ligno ▪ gulvflatt dusjelement for tregulv

## Uunnværlige systemkomponenter

- 2 wedi Fundo punktavløp ▪ innebygd i Fundo Ligno underbyggingsselement
- 3 wedi Tools tetningstape ▪ for sikker forsegling av forbindelser og skjøter
- 4 wedi Tools hjørnemansjett ▪ for sikker tetning av hjørneskjøter
- 5 wedi 320 ▪ for liming av wedi Fundo dusjelementer til undergulvet
- 6 wedi 520 ▪ fleksibel membran for tetning av tetningsdetaljene
- 7 wedi 610 ▪ lim og tetningsmiddel for vanntett liming av skjøter

## Valgfrie systemkomponenter

- 8 wedi Tools armeringsbånd ▪ for forsterkning av skjøter
- 9 Fundo Ligno underbyggingsselement ▪ innebygges i trebjelkelaget
- 10 wedi Subliner Dry & Flex ▪ vanntetting og membran



**Fundo Ligno,**  
kvadratisk,  
Sentralt avløp

900 × 900 × 20/41 mm  
1.200 × 1.200 × 20/41 mm  
1.500 × 1.500 × 20/41 mm

073732011  
073732012  
073732013



**Fundo Ligno,**  
kvadratisk,  
Desentralisert avløp

900 × 900 × 20/41 mm  
1.200 × 1.200 × 20/41 mm

073732021  
073732023



**Fundo Ligno,**  
rektangulært,  
Desentralisert avløp

1.200 × 900 × 20/41 mm  
1.600 × 900 × 20/41 mm

073732022  
073732024





# wedi Fundo<sup>®</sup> Designndusjer

## Dusjelementer i uvanlige former

Dusj på gulvnivå er nå nesten et krav, spesielt i offentlige velværefasiliteter. Kan nå også kombineres med visuell appell med høy funksjonalitet. Disse wedi Fundo dusjelementene kombineres med kreative linjer med naturlige former og kan også brukes med matchende veggelementer. Dusjområdet er et absolutt høydepunkt på badet.



# Systemstruktur spesielle løsninger

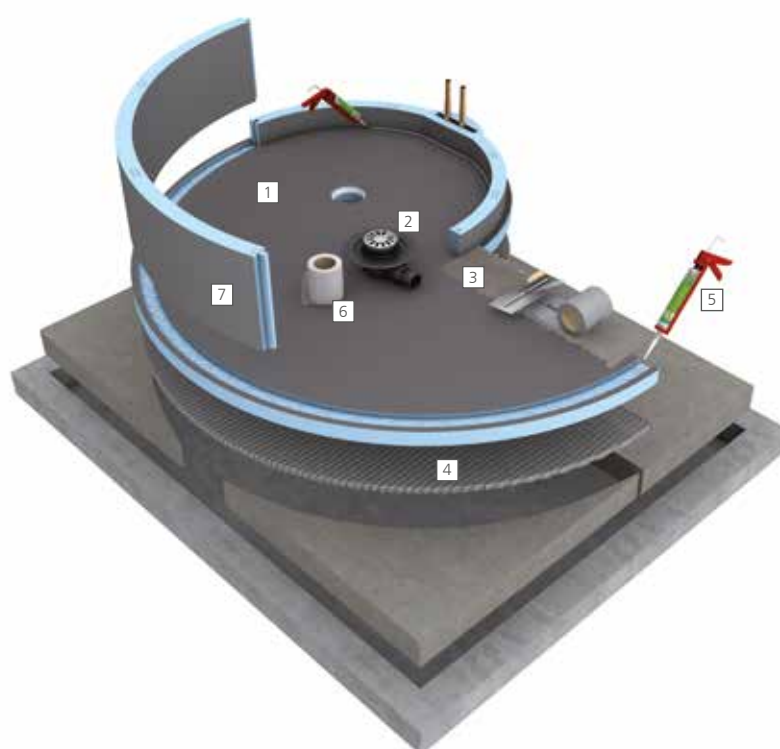

## Leveringsinnhold

- 1 [Fundo Nautilo](#) ▪ dusjelement i spiralform med sentralt punktavløp

## Uunnværlige systemkomponenter

- 2 [wedi Fundo punktavløp](#) ▪ her med horisontalt DN 50 avløp inkludert slukrist
- 3 [wedi Fundo tetningssett](#) ▪ spesielt for tetting av wedi Fundo dusjelementer for tilkobling til tilstøtende overflater
- 4 [wedi 320](#) ▪ for liming av wedi Fundo dusjelementer til undergulvet
- 5 [wedi 610](#) ▪ lim og tetningsmiddel for vanntett liming av skjøter
- 6 [wedi Tools armeringsbånd](#) ▪ for forsterkning av skjøter

## Valgfrie systemkomponenter

- 7 [Fundo Nautilo libero veggelement](#) ▪ matchende veggelement med forsyningskanal for Fundo Nautilo dusjelement





**Fundo Nautilo,**  
spiralformet,  
inngang til høyre

1.890 × 1.515 × 50 mm

073736066



**Fundo Nautilo,**  
spiralformet,  
inngang til venstre

1.890 × 1.515 × 50 mm

073736065



**Fundo Borgo,**  
halvsirkel,  
Desentralisert avløp

900 × 900 × 40 mm  
1.000 × 1.000 × 40 mm

073735576

073736576



**Fundo Trollo,**  
rund,  
Sentralt avløp

Ø 1.140 × 40 mm

073736575

## wedi Fundo® punktavløp

Punktavløp – takket være lave høyder og 100 % vanntetthet i systemet, wedi Fundo-punktavløp er ideell for nybygg og reovering. Det er forskjellige varianter for vertikalt og horisontalt avløp. En matchende standard avløpsrist i firkant utseende eller rund er inkludert i alle leveringer.



---

## wedi Fundo® underbyggingssett

wedi Fundo underbyggingsselement gjør dusjene i gulvet fra wedi Fundo-serien enda enklere å installere. Hvert sett inneholder: to underbyggingsselementer med en høyde på 30 og 60 mm og tre forhåndsformede slisser for avløp. Med denne kombinasjonen på underbyggingen realiserer 30, 60 og 90 mm enkelt og trygt. Utvendige mål på det respektive wedi Fundo dusjelementet kan kappes etter ønske. En annen fordel: åpningen for avløpsrøret kan utføres i hvilken som helst ønsket retning.



## Eksklusive slukrister for punktavløp

Enten i rund eller firkantet form, som standardversjon eller i solid rustfritt stål – wedi avløpsdeksler er for alle fliser og farger. Er den perfekte løsningen og er laget av rustfritt stål med matchende ramme, avhengig av type eller i plast. Et visuelt høydepunkt er wedi Fundo avløpsdeksel med svart kanalrist.



wedi Fundo slukrist 7.1



wedi Fundo slukrist 1.1



wedi Fundo slukrist 2.1



wedi Fundo slukrist 5.1



wedi Fundo slukrist 4.2



wedi Fundo slukrist 3.2

# Dusjsystemer Linje

Alt for dusjområdet med stilig lineær drenering, valgfritt med sluk mot vegg, veggmontert sluk eller sentralt plassert avløp via dusjelementet. wedi tilbyr også de riktige og mangfoldige typene slukrister til kanalavløp som standard, eksklusiv eller flisbar variant.

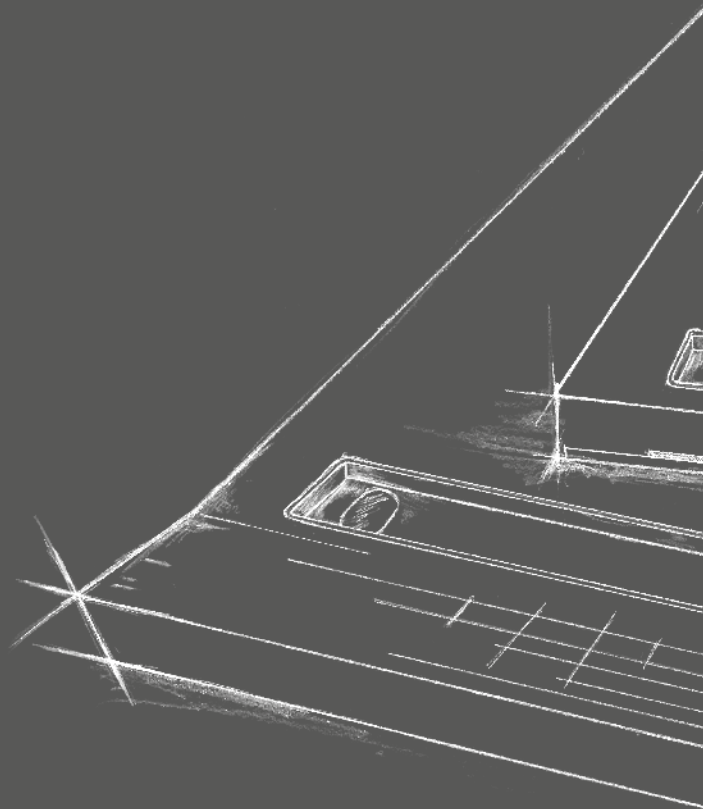

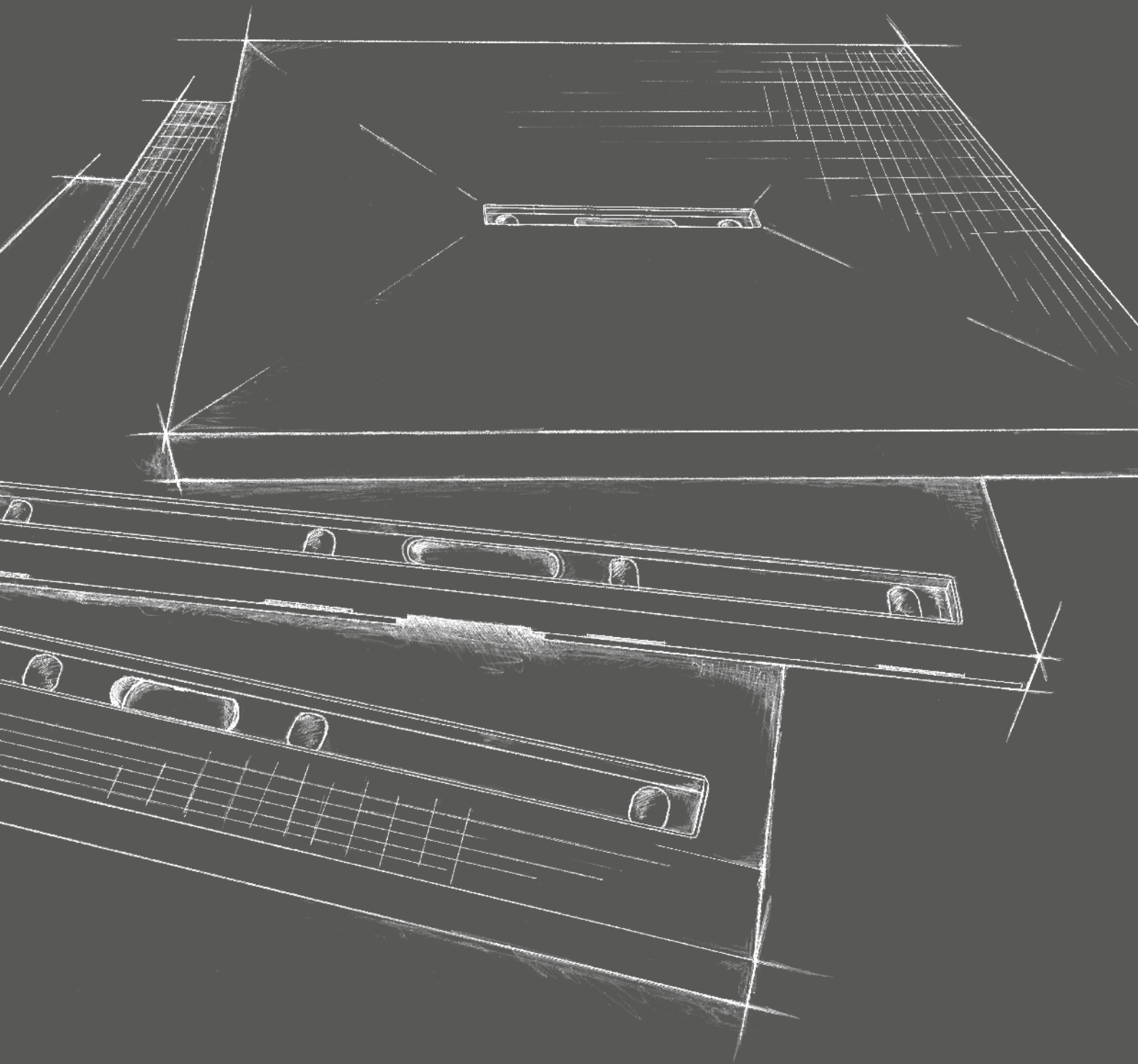

# Produktsystem wedi Fundo® Dusjsystemer Linje

- Perfekt for installasjon i eller på gulv
- I firkant eller rektangulær design
- Med kort eller lang avløpskanal
- Med avløp inntil veggen, lenger vekk fra veggen eller sentralt
- Valgfritt med vertikal eller horisontalt avløp
- Enkel montering og tetting med matchende wedi tilbehør



Individuelle  
elementer  
tilgjengelig på  
forespørsel



## Systemvariantene i kortversjon

Systemvariant	wedi Fundo dusjsystem Linjedrenering, vertikalt	wedi Fundo dusjsystem Linjedrenering, horisontalt	wedi Fundo dusjsystem linjedrenering, horisontalt, Mini Max
Høyde på dusjelementet	målt på ytterkanten	målt på ytterkanten	målt på ytterkanten
Høyde på avløpstopp	gjelder ikke denne Installasjonssituasjon	80 mm	49 mm

## Uunnværlige systemkomponenter

Systemkomponent	wedi Produkt	
Dusjelement	wedi Fundo dusjelement med linjeavløp	
Avløp	wedi Fundo kanalavløp egnet for wedi dusjelement med linjeavløp	
	vertikalt DN 50 vertikalt DN 50 brannstopp	horisontalt DN 50
Rennedeksel	wedi Fundo slukrist egnet for wedi Fundo linjeavløp	
Tetning	wedi Fundo tetningssett inkluderer alle komponenter for tetting av kanter fra wedi Fundo dusjelement til tilstøtende overflater	
Monteringsmateriale	wedi 320 universal flislim	

## Valgfrie systemkomponenter

Systemkomponent	wedi Produkt
Lydisolering	wedi Nonstep ProS lydisolasjonsmatte*
	wedi Tools tetningsbånd for lyd kobling mellom dusjelement og vegg
Tilbehør	wedi Tools skråningsmansjett spesialformede mansjetter for wedi Fundo dusjelementer med lineær drenering
	Fundo Discreto Festelement for et optisk veggavløp
	wedi Fundo skråningsprofiler for kompensasjon for optisk skråning
	wedi Fundo underbygningssett Underbygningsselement for høydejustering
	Fundo Top monteringsklar overflate** Spesialtilpasset overflate for wedi Fundo dusjelementer

\* Når du bruker lydisolasjonsmatten, øker installasjonshøyden med 9 mm

\*\* Når du bruker Fundo Top-overflaten øker installasjonshøyden med 6 mm



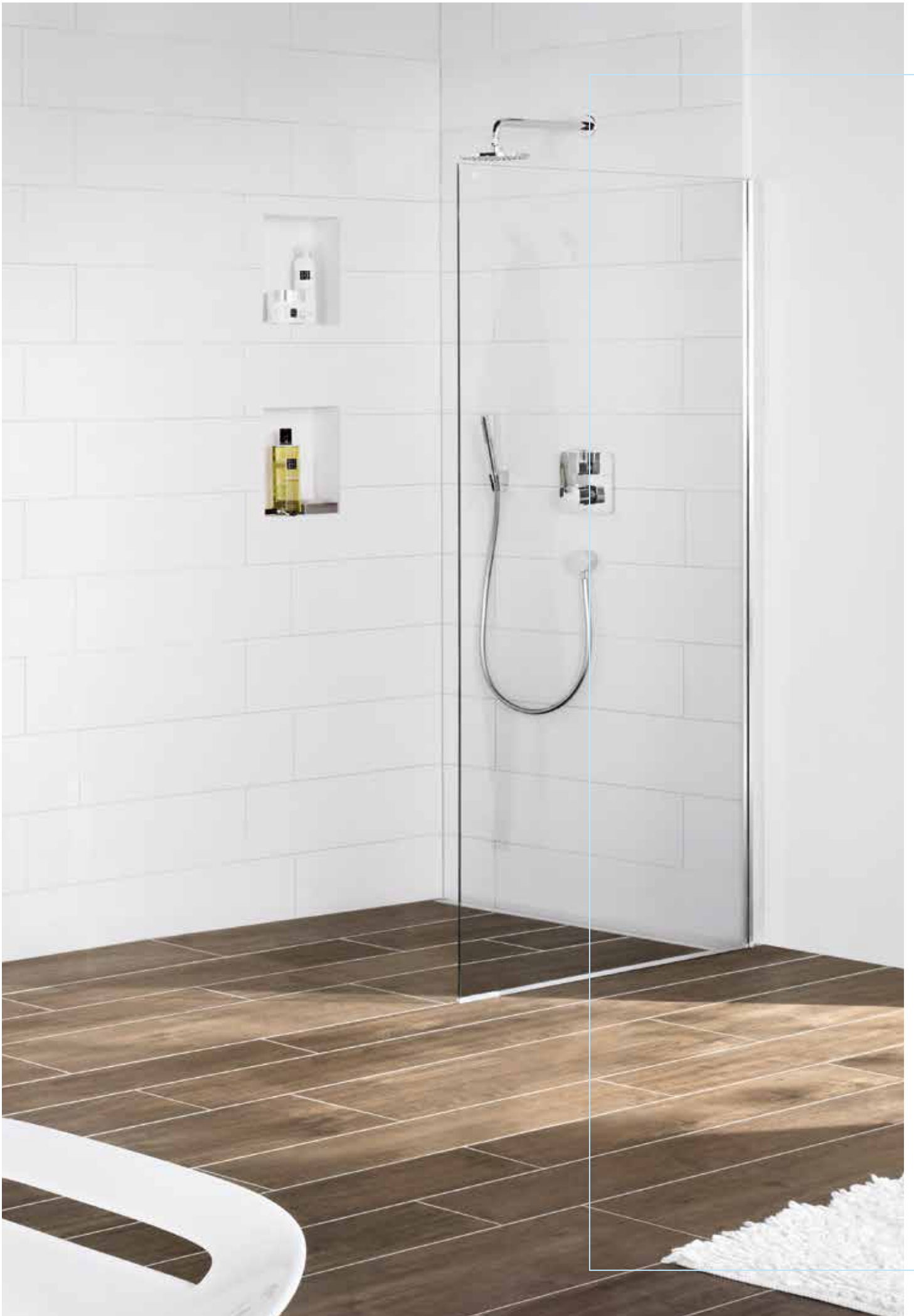

# Fundo Plano<sup>®</sup> Linea

## Komplett system med Linjeavløp

Fundo Plano Linea er det flate komplette systemet for gulvdusjer med linjeavløp og med en total installasjonshøyde på bare 70 mm inkludert fabrikkintegreert avløpsteknologi og DN 40 tilkoblingsstuss. Linjeavløpet er plassert veldig nær vegg og er valgfritt tilgjengelig med kort eller langt linjeavløp. Det nøyaktige spesifiserte fallet i dusjelementet er allerede laget på fabrikken.

Komplett system inkl.  
integreert avløpsteknologi

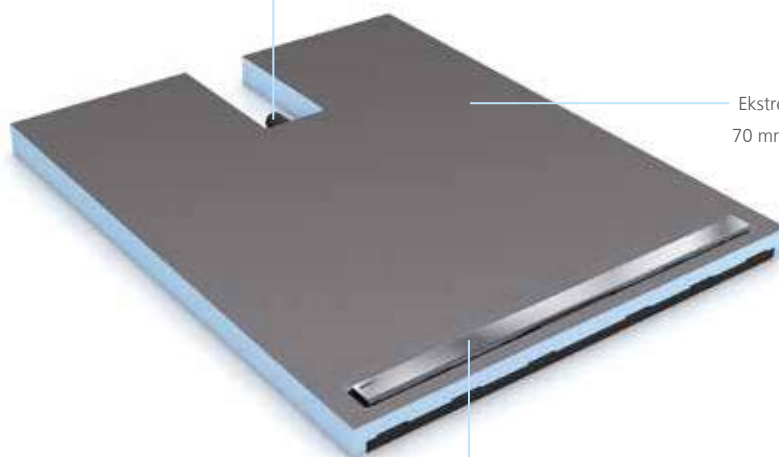

Ekstremt flat: bare  
70 mm total høyde

Spesielt veggnaert  
Linjeavløp

# Systemstruktur Fundo Plano® Linea

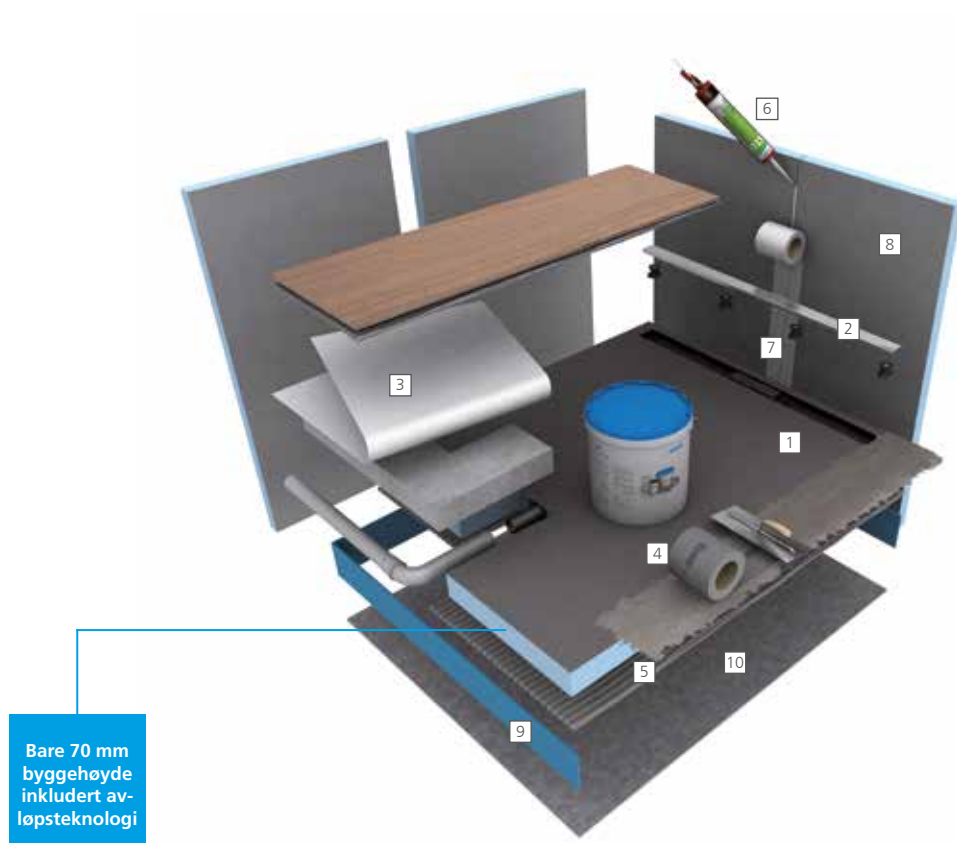

## Leveringsinnhold

- 1 Fundo Plano Linea ▪ dusjelement med integrert avløpsteknologi (linjeavløp)
- 2 wedi Fundo kanaldeksel ▪ Standardversjon, lengde 900 mm
- 3 Fundo Plano Linea mansjett ▪ for tetning av rørgjennomføringen

## Uunnværlige systemkomponenter

- 4 wedi Fundo tetningssett ▪ spesielt for tetting av wedi Fundo dusjelementer for tilkobling til tilstøtende overflater
- 5 wedi 320 ▪ for liming av wedi Fundo dusjelementer til undergulvet
- 6 wedi 610 ▪ lim og tetningsmiddel for vanntett liming av skjøter
- 7 wedi Tools armeringsbånd ▪ for forsterkning av skjøter

## Valgfrie systemkomponenter

- 8 wedi byggeplater ▪ for oppsett av dusjvegger og for kledning av tilstøtende områder
- 9 wedi tetningsbånd ▪ Lydisolasjon og isolasjon for området mellom wedi Fundo dusjelement og veg
- 10 wedi Nonstep ProS ▪ Lydisolasjonsmatte mot vann-, og trinnlyd under wedi Fundo dusjelementer



**Fundo Plano Linea,**  
kvadratisk,  
langt linjeavløp

900 × 900 × 70 mm

073736603



**Fundo Plano Linea,**  
kvadratisk,  
kort linjeavløp

900 × 900 × 70 mm

073736608



**Fundo Plano Linea,**  
rektangulært,  
langt linjeavløp

1.200 × 800 × 70 mm

073736600

1.200 × 900 × 70 mm

073736601

1.200 × 1.000 × 70 mm

073736602



**Fundo Plano Linea,**  
rektangulært,  
kort linjeavløp

1.200 × 900 × 70 mm

073736607



# Fundo Riolito<sup>®</sup> Neo

## Veggnært linjeavløp

Fundo Riolito Neo er et dusjelement på gulvnivå med kanalavløp nær veggen som lar dusjvannet renne ut i en smal linje. Fallet i dusjelementet er integrert fra fabrikk. Legging av fliser i forskjellige format og i forskjellige tykkelser (5 – 25 mm).

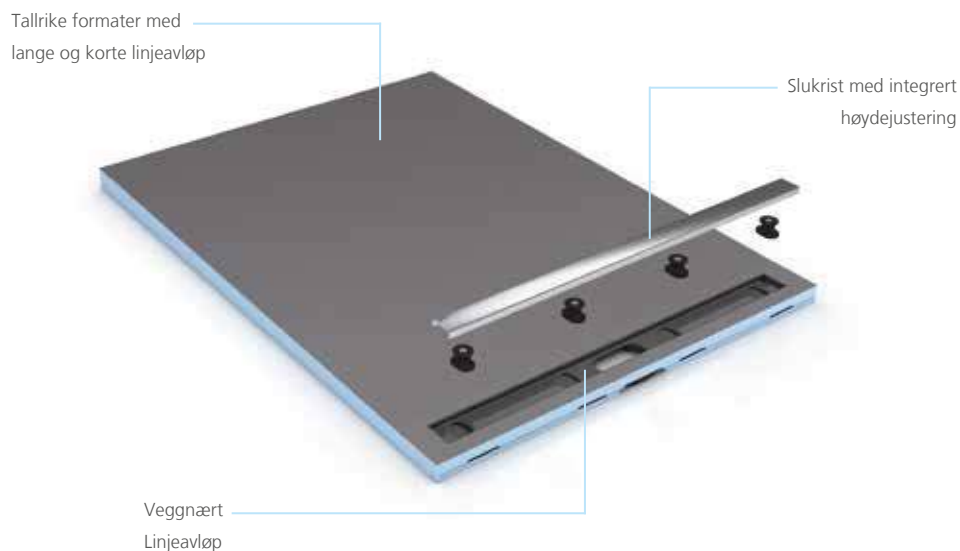



# Systemstruktur Fundo Riolito® Neo



## Leveringsinnhold

- 1 Fundo Riolito Neo ▪ gulvjevnt dusjelement med linjeavløp nær veggen

## Uunnværlige systemkomponenter

- 2 wedi Fundo kanalavløp ▪ her med horisontalt DN 50 avløp
- 3 wedi Fundo kanaldeksel ▪ her eksklusiv versjon, lengde 700 mm
- 4 wedi Fundo tetningssett ▪ spesielt for tetting av wedi Fundo dusjelementer for tilkobling til tilstøtende overflater
- 5 wedi 320 ▪ for liming av wedi Fundo dusjelementer til undergulvet

## Valgfrie systemkomponenter

- 6 Fundo Top ▪ monteringsklar overflate for Fundo Riolito Neo dusjelementer
- 7 wedi 610 ▪ lim og tetningsmiddel for vanntett liming av skjøter og av Fundo toppflate
- 8 wedi byggeplater ▪ for oppsett av dusjvegger og for kledning av tilstøtende områder
- 9 wedi tetningsbånd ▪ Lydisolasjon og isolasjon for området mellom wedi Fundo dusjelement og vegg
- 10 wedi Nonstep ProS ▪ Lydisolasjonsmatte for vann-, og trinnyd under wedi Fundo dusjelementer





**Fundo Riolito Neo,  
kvadratisk, veggnært**

Kanallengde 800 mm	900 × 900 × 50 mm	075100003
	1.000 × 1.000 × 50 mm	075100032
Kanallengde 1.100 mm	1.200 × 1.200 × 50 mm	075100010



**Fundo Riolito Neo,  
kvadratisk, veggnært**

Kanallengde 300 mm	900 × 900 × 50 mm	075100031
--------------------	-------------------	-----------



**Fundo Riolito Neo,  
rektangulært, veggnært**

Kanallengde 700 mm	1.200 × 800 × 50 mm	075100001
	1.400 × 900 × 50 mm	075100033
Kanallengde 800 mm	1.200 × 900 × 50 mm	075100004
	1.600 × 1.000 × 50 mm	075100034
	1.800 × 900 × 60 mm	075100005
Kanallengde 900 mm	1.200 × 1.000 × 50 mm	075100008



# Fundo Riolito®

## Elegante lineære avløp

Dette dusjelementet på gulvnivå imponerer spesielt med sin elegante lineære drenering. Dreneringskanalen er plassert på siden av alle Fundo Riolito-versjoner og dekkes av et høydejusterbart kanaldeksel i rustfritt stål. Det nøyaktige fallet som kreves er allerede integrert i dusjelementene på fabrikken.

Omfattende utvalg av  
passende systemavløp

Versjoner med lange og  
korte linjeavløp tilgjengelig

Høy systemsikkerhet takket være  
fabrikkforseglet linjeavløp

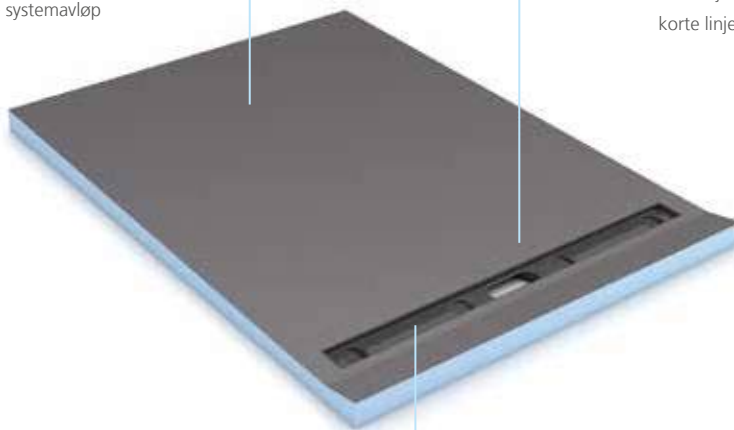

# Systemstruktur Fundo Riolito®



## Leveringsinnhold

- 1 [Fundo Riolito](#) ▪ dusjelementet med linjeavløp

## Uunnværlige systemkomponenter

- 2 [wedi Fundo kanalavløp](#) ▪ her med et horisontalt DN 40-avløp, ekstra flatt
- 3 [wedi Fundo kanaldeksel](#) ▪ her eksklusiv versjon, lengde 700 mm
- 4 [wedi Fundo tetningssett](#) ▪ spesielt for tetting av wedi Fundo dusjelementer for tilkobling til tilstøtende overflater
- 5 [wedi 320](#) ▪ for liming av wedi Fundo dusjelementer til undergulvet



**Fundo Riolito,  
kvadratisk, ut fra veggen**

Kanallengde 800 mm	900 × 900 × 50 mm	073737303
	1.000 × 1.000 × 50 mm	073737308
Kanallengde 1.100 mm	1.200 × 1.200 × 50 mm	073737304



**Fundo Riolito,  
kvadratisk, ut fra veggen**

Kanallengde 300 mm	900 × 900 × 50 mm	073737307
--------------------	-------------------	-----------



**Fundo Riolito,  
rektangulært,  
ut fra veggen**

Kanallengde 700 mm	1.200 × 800 × 50 mm	073737301
	1.400 × 900 × 50 mm	073737309
Kanallengde 800 mm	1.200 × 900 × 50 mm	073737305
	1.600 × 1.000 × 50 mm	073737310
	1.800 × 900 × 60 mm	073737306
Kanallengde 900 mm	1.200 × 1.000 × 50 mm	073737302

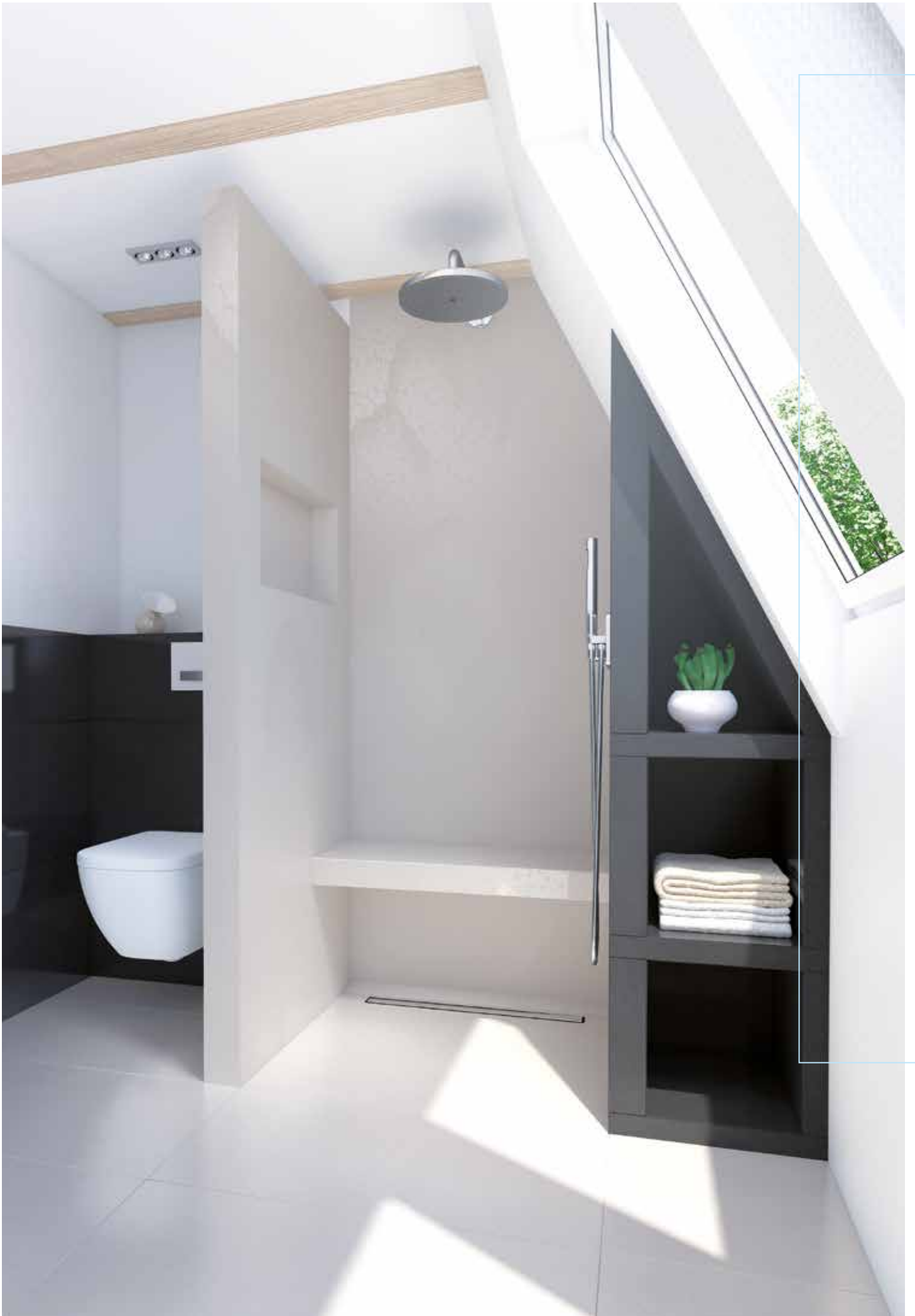

# Fundo RioLigno

## Linjedrenering for trebjelkelag

Dusjelementet med lineært avløp spesielt for trebjelkelag. Fundo RioLigno gir muligheten til å lage et dusjområde på tregulv, der vannet renner ut i en attraktiv kanal. Med en ytterkant-høyde på bare 25 mm kan elementet integreres i eksisterende gulvnivå av tre.

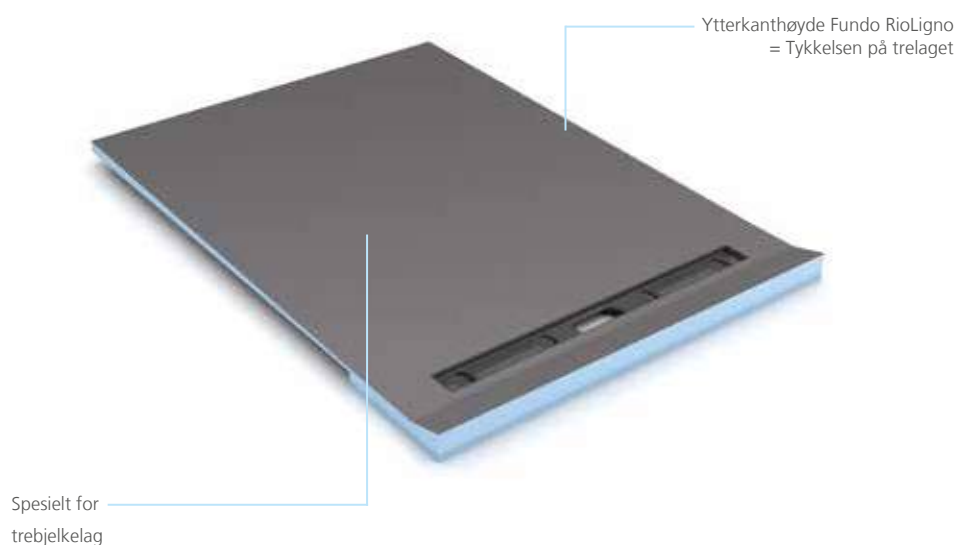



# Systemstruktur Fundo RioLigno



## Leveringsinnhold

- 1 Fundo RioLigno ▪ dusjelement på gulvet for trekonstruksjon med linjeavløp

## Uunnværlige systemkomponenter

- 2 wedi Fundo kanalavløp ▪ her med horisontalt DN 50 avløp
- 3 wedi Fundo kanaldeksel ▪ her i eksklusiv versjon, lengde 700 mm
- 4 wedi Fundo tetningssett ▪ spesielt for tetning på tilstøtende overflater
- 5 wedi 320 ▪ for liming av wedi Fundo dusjelementer til undergulvet

## Valgfrie systemkomponenter

- 6 Fundo kanalavløpsunderlagselement ▪ for nedfelling i bjelkelaget i tre
- 7 wedi Subliner Dry & Flex ▪ sprekkeforbindende tetnings- og frakoblingsmembran



**Fundo RioLigno,  
kvadratisk, ut fra veggen**

Kanallengde 700 mm

900 × 900 × 25 mm

075100200

Kanallengde 900 mm

1.200 × 1.200 × 25 mm

075100202



**Fundo RioLigno,  
rektangulært,  
ut fra veggen**

Kanallengde 700 mm

1.200 × 900 × 25 mm

075100201

Kanallengde 800 mm

1.600 × 1.000 × 25 mm

075100203



# Fundo Riofino®

## Sentralt Linjeavløp

Moderne, elegant og enkelt – Fundo Riofino dusjelementet har et sentralt beliggende linjeavløp i en vakker, arkitektonisk design. Perfekt for individualister og elskere av rene linjer.

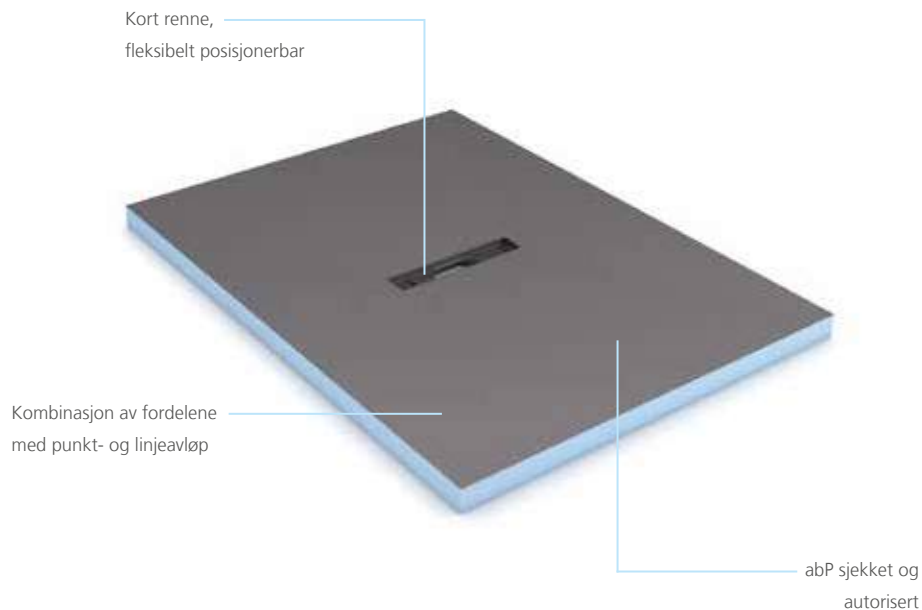

# Systemstruktur Fundo Riofino®

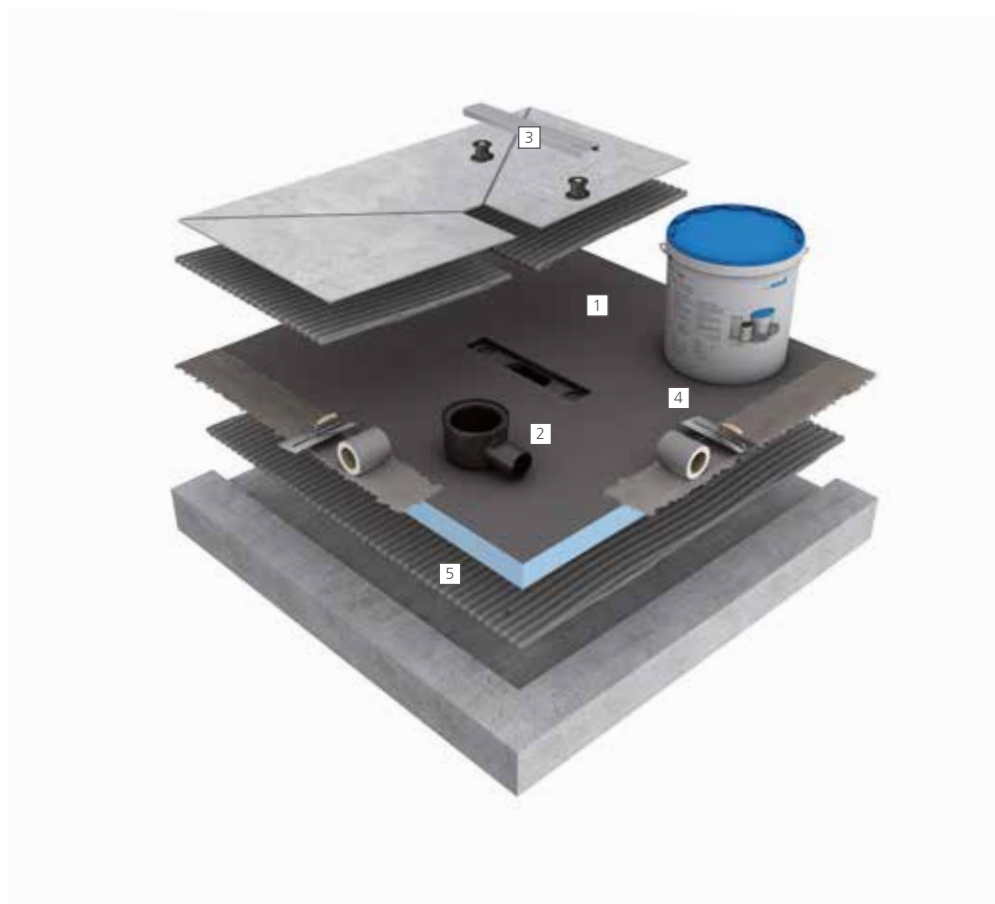

## Leveringsinnhold

- 1 [Fundo Riofino](#) ▪ dusjelement med sentralt kanalavløp

## Uunnværlige systemkomponenter

- 2 [wedi Fundo kanalavløp](#) ▪ her med horisontalt DN 50 avløp  
3 [wedi Fundo kanaldeksel](#) ▪ her standardversjonen, lengde 300 mm  
4 [wedi Fundo tetningssett](#) ▪ spesielt for tetting av wedi Fundo dusjelementer for tilkobling til tilstøtende overflater  
5 [wedi 320](#) ▪ for liming av wedi Fundo dusjelementer til undergulvet



**Fundo Riofino,**  
kvadratisk,  
Sentralt avløp

900 × 900 × 50 mm  
1.000 × 1.000 × 50 mm  
1.200 × 1.200 × 50 mm

073737312  
073737311  
073737313



**Fundo Riofino,**  
rektangulært,  
Sentralt avløp

1.200 × 900 × 50 mm  
1.800 × 900 × 50 mm

073737314  
073737315

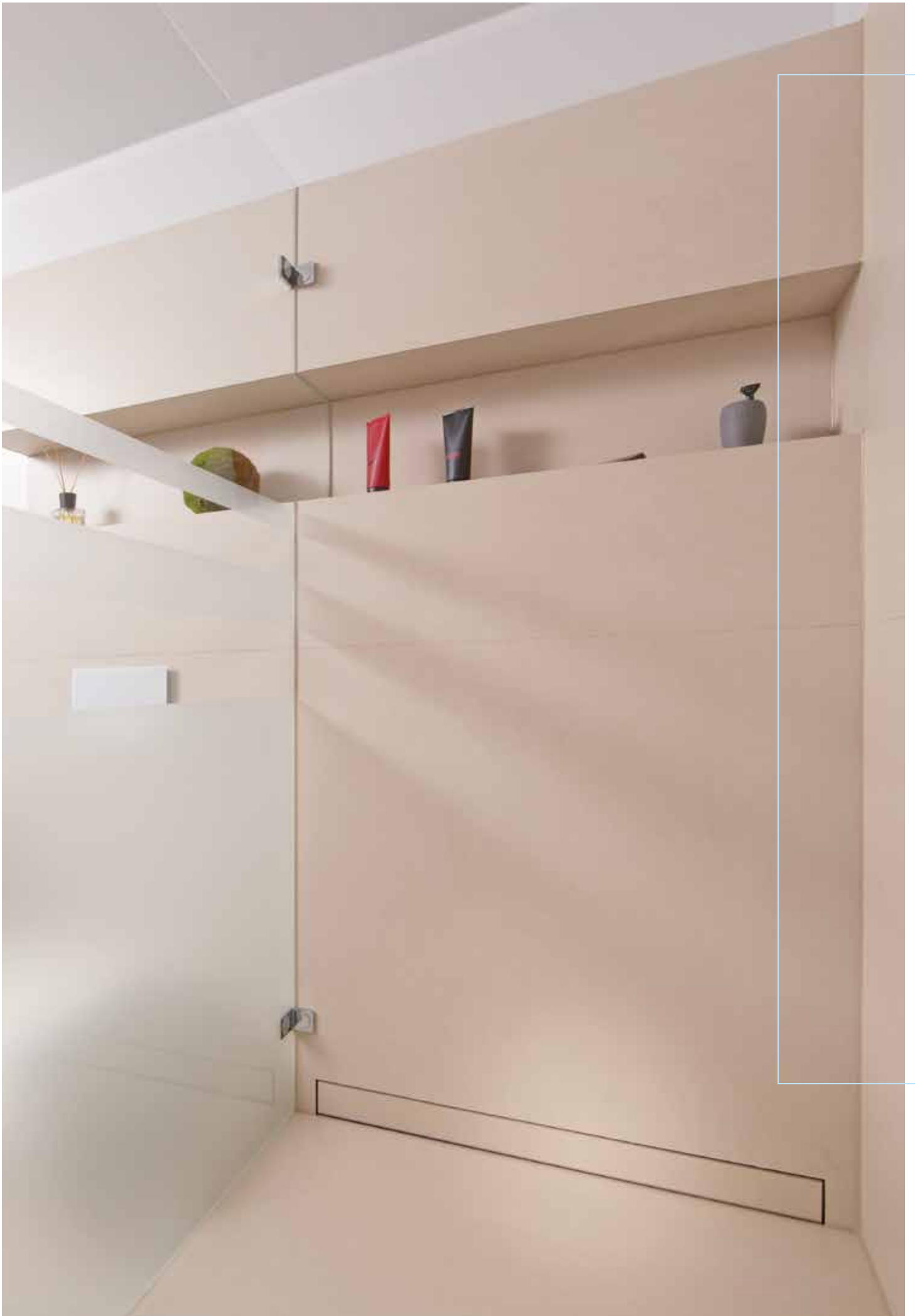



# Fundo Discreto®

## Optisk veggavløp

Fundo Discreto festelement skaper et optisk avløp fra gulv til vegg. Spesielt utviklet for dusjelementene Riolito Neo, Riolito og Plano Linea via et rustfritt stålpanel som kan brukes på begge sider, selv etter installasjon (valgfritt rustfritt stålutseende eller flislagt). Installasjonen er enklere enn noensinne takket være tekniske funksjoner og variasjoner på grunn av tilleggsutformingen for kanallengder på 300 og 1.100 mm, se ovenfor.



# Systemstruktur Fundo Discreto®



## Leveringsinnhold

- 1 [Fundo Discreto](#) ▪ optisk veggavløp

## Uunnværlige systemkomponenter

- 2 [wedi dusjsystem linje](#) ▪ wedi Fundo dusjelement med linjeavløp, f.eks. Fundo Riolito Neo
- 3 [wedi 610](#) ▪ lim og tetningsmiddel for vanntett liming av skjøter

## Valgfrie systemkomponenter

- 4 [wedi byggeplate](#) ▪ for oppbygging av vegger og for kledning av tilstøtende områder
- 5 [wedi Tools armeringsbånd, selvklebende](#) ▪ for forsterkning av skjøter



**Fundo Discreto, 300 mm**  
Festelement

900 × 154 × 80 mm

073738205



**Fundo Discreto, 700 mm**  
Festelement

900 × 154 × 80 mm

073738206

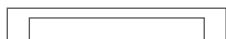

**Fundo Discreto, 800 mm**  
Festelement

1.000 × 154 × 80 mm

073738207



**Fundo Discreto, 900 mm**  
Festelement

1.000 × 154 × 80 mm

073738208



**Fundo Discreto, 1.100 mm**  
Festelement

1.200 × 154 × 80 mm

073738209

## wedi Fundo® kanalavløp

Kanalavløp – de horisontale og vertikale versjonene av wedi Fundo kanalavløp er for alle dusjelementer. Uansett om det er nybygg eller renovering, er kanalavløpene overbevisende og på grunn av den lave installasjonshøyden og at de er 100 % vanntette og kan roteres 360°. Det tilknyttede kanaldekselet må velges for å matche dusjelementet og er derfor ikke inkludert i leveransen.



---

## wedi Fundo® kanaldeksel Standard Plus / wedi Fundo® kanalramme

En installasjonsvennlig og attraktiv rammeløsning som skjuler åpne fliser og optimaliserer det generelle utseendet. Den monteringsklare rammen er laget av rengjøringsvennlig, børstet rustfritt stål og er høykvalitets kanaldeksler på wedi dusjelementer med lineær drenering. Den trinnløse løsningen er spesielt smart og enkel og muliggjør høydejustering for flisetykkelser fra 6 til 20 mm. Denne systemkomponenten er tilgjengelig i fem forskjellige dimensjoner.



## wedi Fundo® kanaldeksler av høy kvalitet for lineært avløp

Linjedrenering nær veggen gir et spesielt design i hver dusj. Badet blir raffinert med wedi Fundo kanaldeksler. Tilgjengelig som en standard og en eksklusiv versjon, samt en flisbar variant.



wedi Fundo kanaldeksel standard



wedi Fundo kanaldeksel flisbar



wedi Fundo kanaldeksel eksklusiv



wedi Fundo kanaldeksel Standard Plus / wedi Fundo kanalramme

## wedi Fundo® fall- og ende profiler for Fundo Riolito® Neo, Plano® Linea / wedi Fundo® fallprofiler for Fundo Riolito®

Når du installerer dusj på gulv, blir det raskt nødvendig å tilpasse flisene til dusjelementets fall. Takket være wedi Fundo fall og sluttprofiler er den tidkrevende jobben med å kutte veggflisene en saga blott.

De er spesialdesignet for dusjelementene Fundo Riolito, Fundo Riolito Neo og Fundo Plano Linea og muliggjør en visuell overgang av høy kvalitet fra dusjelementets fall til jevnt gulv eller til en vegg rett ved siden av. Profilene er tilgjengelige som høyre og venstre versjon så vel som i forskjellige høyder.

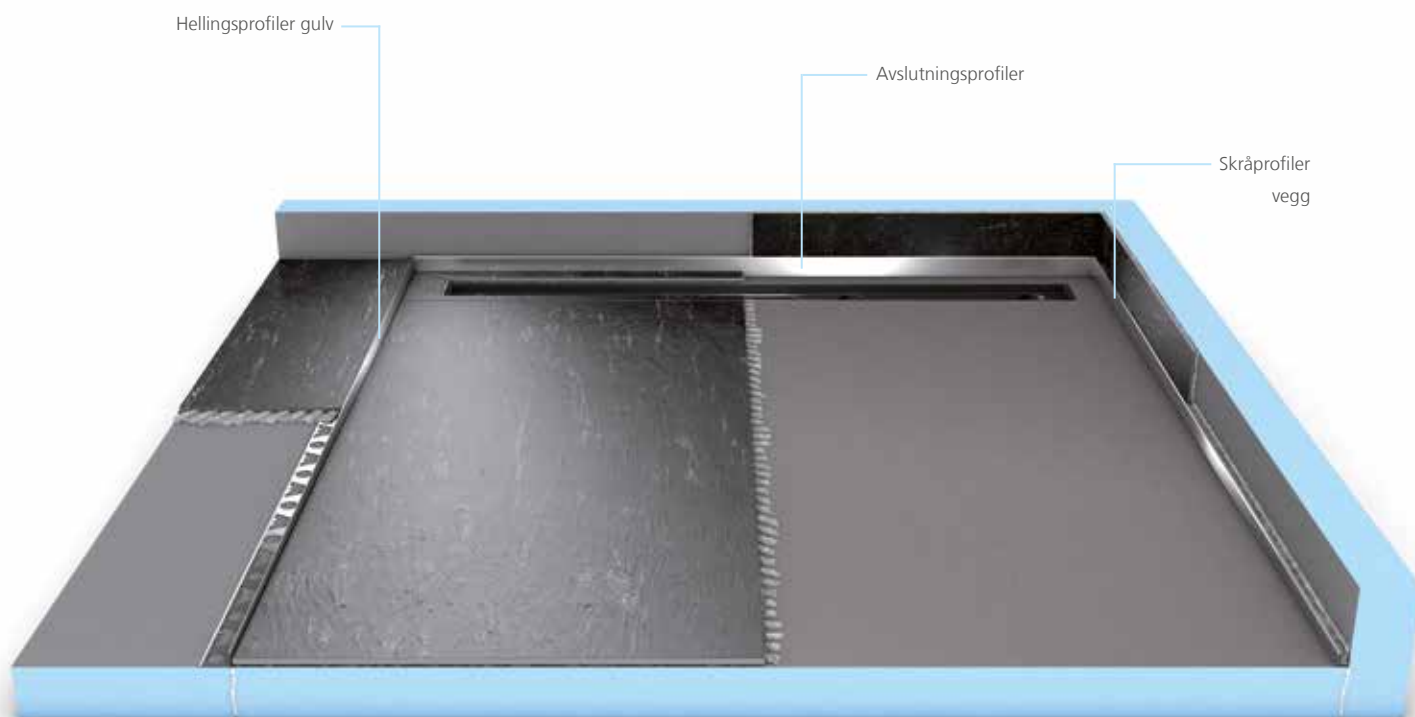





# Design og Form

Det store utvalget av former på wedi designelementene tilbyr utallige designalternativer. Enten rette benker, hjørnekonstruksjoner, pene sluttløsninger eller sol-senger – de forskjellige finishene gjør skapelsen mer stilig, moderne bad og velvære/spa som er individuelt klart for flislegging eller et fellesfritt alternativ til wedi toppflatene for vegger og wedi Fundo dusjelementer. De moderne designene i naturstein utseende gi hvert bad det bestemte preget.

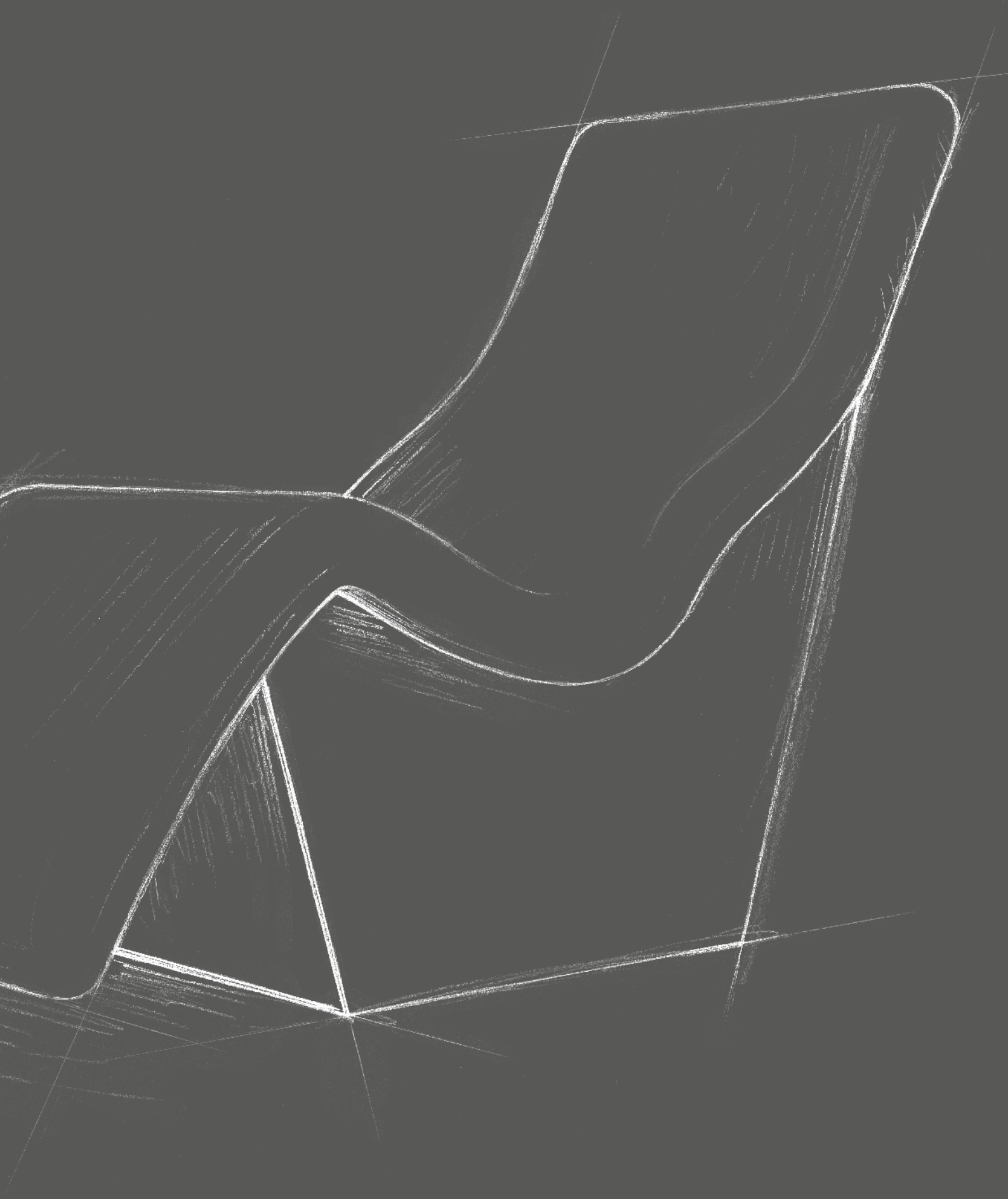



# wedi Top<sup>®</sup> Line

## Fundo Top<sup>®</sup> og wedi Top<sup>®</sup> Wall

Det fugefrie alternativet til fliser som alltid passer. Med Fundo Top for dusjbunner eller Top wall har du muligheter for å lage elegante løsninger. De er enkle og raske å montere, og gir en lettstelt og elegant overflate uten fuger.

De forskjellige farger og teksturer gir rom for individualitet og mangfold. En homogen overflate i fargen ren hvit kan kombineres med fargene Carbon Black, Stone Grey, Concrete Grey eller Sahara Beige. Avhengig av dine behov kan overflatene tilpasses. Top Wall er like velegnet for nybygg, renovering og modernisering.





## wedi Top® Wall monteringsklare overflater

De monteringsklare wedi Top Wall designflatene er det unike alternativet for fugefri og derfor en attraktiv og lettstelt veggbekledning. I de moderne trendfargene steingrå, sahara beige, betong grå, karbon svart og ren hvit. Høykvalitets og solidfarget materiale med et estetisk natursteinsutseende. Den klassiske, rene hvite fargen har en homogen overflate og kan perfekt integreres i ethvert eksisterende baderomsdesign. Alle design kan kombineres etter ønske til egendefinerte mønstre.



## Fundo Top®

Den nye Fundo Top-serien inkluderer nøyaktig tilpassede designflater for wedi Fundo dusjelementer Primo, Riolito Neo og så vel som Plano og muliggjør design av et estetisk krevende og samtidig fugefritt dusjområde. Overflatene er tilgjengelige i forskjellige design og er spesielt enkle å installere og gir en behagelig og varm følelse for føttene. Finnes i fargene: stone grå, concrete grå, carbon svart og sahara beige med naturlig steinutseende er også tilgjengelig i en ren hvit farge.



### Fundo Top® linjeavløps sett

Egnet for klargjøring av Fundo Top-overflatene. Det er forskjellige tilbehørsprodukter, f.eks. riktig kanal-deksler for wedi Fundo dusjsystemer med linjeavløp. Fundo Top innlegg i fargene stone grå, concrete grå, carbon svart og sahara beige og pure hvit å velge mellom og skape et harmonisk, attraktivt dusjområde.



### Fundo Top® gulvlister

Spesielt for dusjløsninger som kommer fra den unike kombinasjonen av wedi Fundo dusjsystem med installasjonsklar Fundo Toppplate, egnet for den matchende og fargekoordinerte Fundo Topplisten. De gir et visuelt attraktivt helhetsbilde av dusjområdet.

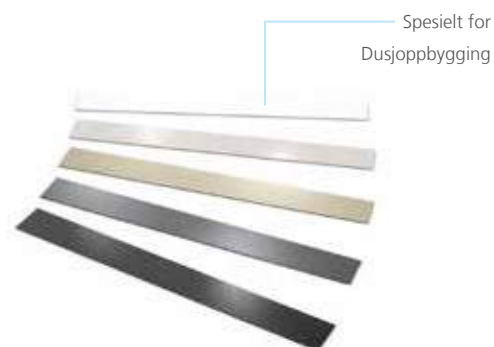

## wedi Sanwell® Top

wedi Sanwell Top er en ferdig overflate for enkel montering i Sanwell nisjer eller Sanwell veggelement. Et fugefritt alternativ til keramiske fliser.



---

## wedi Sanoasa® Top

Ferdig monteringsklar overflate for wedi benk 3. wedi Top Line fås i fargene ren pure hvit, stone grå, sahara beige, concrete grå og carbon svart.





# Systemstruktur wedi Top<sup>®</sup> Line



#### Monteringstips:

wedi Top monteringsklare veggoverflater monteres alltid i samme retning

#### Leveringsinnhold

- 1 Fundo Top ▪ monteringsklar overflate, her for Fundo Plano dusjelementer
- 2 wedi Top Wall ▪ monteringsklar overflate for vegg

#### Uunnværlige systemkomponenter

- 3 Fundo Plano ▪ ekstremt flatt dusjelement på gulv med integrert avløpsteknologi
- 4 wedi Fundo tetningssett ▪ spesielt for tetting av wedi Fundo dusjelementer for tilkobling til tilstøtende overflater
- 5 wedi 610 ▪ lim og tetningsmiddel for vanntett liming av toppflatene til wedi byggeplater eller wedi Fundo dusjelement
- 6 wedi 320 ▪ for liming av wedi Fundo dusjelementer til undergulvet

#### Valgfrie systemkomponenter

- 7 wedi tetningsbånd ▪ Lydisolering og isolasjon for området mellom wedi Fundo dusjelement og vegg
- 8 wedi Nonstep ProS ▪ Lydisolasjonsmatte for vann-, og trinnyd under wedi Fundo dusjelementer

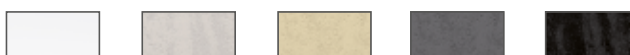

<b>Fundo Top,</b>	900 × 900 × 6 mm	072010100	072010500	072010700	072010800	072010600
<b>for Fundo Primo,</b>	1.200 × 1.200 × 6 mm	072010103	072010503	072010703	072010803	072010603
<b>kvadratisk,</b>						
<b>Sentralt avløp</b>						

<b>Fundo Top,</b>	1.200 × 900 × 6 mm	072010101	072010502	072010701	072010801	072010602
<b>for Fundo Primo,</b>						
<b>rektangulært,</b>						
<b>Sentralt avløp</b>						
	1.200 × 900 × 6 mm	072010102	072010501	072010702	072010802	072010601
<b>rektangulært,</b>	1.400 × 900 × 6 mm	072010106	072010504	072010706	072010806	072010604
<b>Desentralisert avløp</b>	1.600 × 1.000 × 6 mm	072010107	072010505	072010707	072010807	072010605
	1.800 × 900 × 6 mm	072010105	072010506	072010705	072010805	072010606

<b>Fundo Top,</b>	1.200 × 900 × 6 mm	072020100	072020500	072020700	072020800	072020600
<b>for Fundo Riolito Neo,</b>	1.600 × 1.000 × 6 mm	072020101	072020501	072020701	072020801	072020601
<b>rektangulært,</b>	1.800 × 900 × 6 mm	072020102	072020502	072020702	072020802	072020602
<b>Sentralt avløp</b>						

<b>Fundo Top,</b>	900 × 900 × 6 mm	072030100	072030900	072030700	072030800	072030600
<b>for Fundo Plano,</b>						
<b>kvadratisk,</b>						
<b>Sentralt avløp</b>						
<b>rektangulært,</b>	1.200 × 900 × 6 mm	072030101	072030901	072030701	072030801	072030601
<b>Sentralt avløp</b>						
<b>rektangulært,</b>	1.600 × 1.000 × 6 mm	072030100	072030902	072030702	072030802	072030602
<b>Desentralisert avløp</b>						



<b>Fundo Top</b> <b>Kanaldekselsett</b>	790 × 45 × 13 mm	072000100	072000500	072000700	072000800	072000600
--	------------------	-----------	-----------	-----------	-----------	-----------

---

<b>Fundo Top</b> <b>Sokkellist</b>	1.880 × 200 × 6 mm	072040100	072000500	072040700	072040800	072040600
---------------------------------------	--------------------	-----------	-----------	-----------	-----------	-----------

---

<b>wedi Top Wall</b>	2.500 × 900 × 6 mm	072042010	072042000	072042040	072042020	072042100
	2.500 × 1.200 × 6 mm	072042011	072042001	072042041	072042021	072042101

---

<b>wedi Sanwell Top,</b> <b>for wedi Sanwell nisje</b>	230 × 430 × 100 mm	074315800	074315805	074315815	074315820	074315810
	330 × 630 × 100 mm	074315801	074315806	074315816	074315821	074315811

---

<b>wedi Sanoasa Top,</b> <b>for wedi Sanoasa</b> <b>Benk 3</b>	1.200 × 380 × 460 mm	076447502	076447512	076447532	076447542	076447522
--	----------------------	-----------	-----------	-----------	-----------	-----------

## wedi Sanoasa® benker

wedi Sanoasa benker har god plass til å slappe av og for komfortabel kroppspfleie. Med rette, skrå eller avrundet setekant og forskjellige bredder eller helt fritt flytende sete er det lett å finne en benk for alle behov og ønsker.

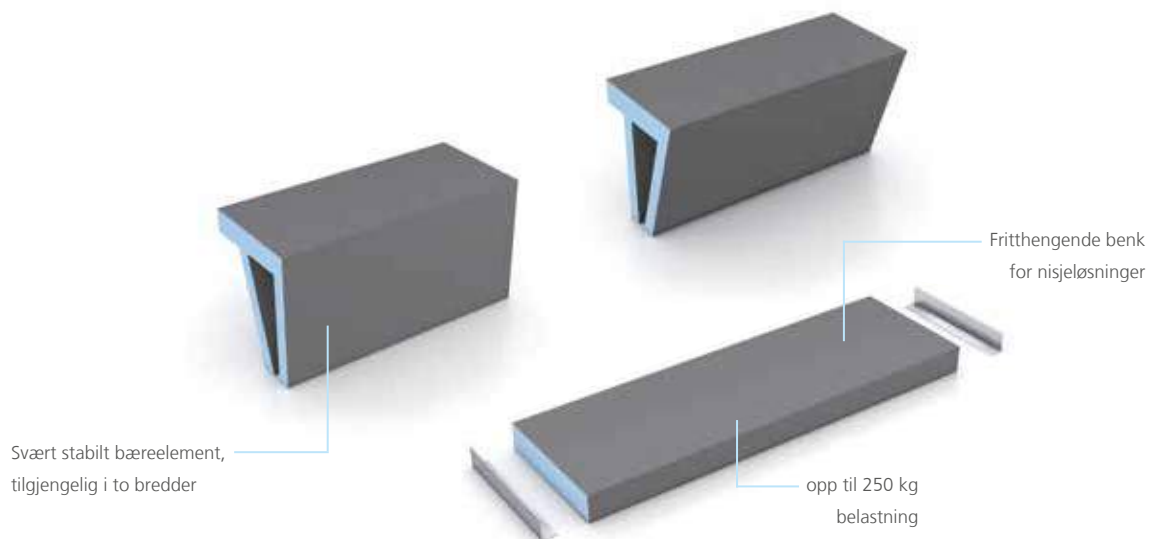

## wedi Sanoasa® hjørnesete

Hjørnesetet er et fritthengende setelement tilgjengelig i to forskjellige størrelser. Det har kompakt form og kan brukes selv i små dusjer. Montering kan gjøres både på flislagt underlag og på ferdig flislagt overflate.

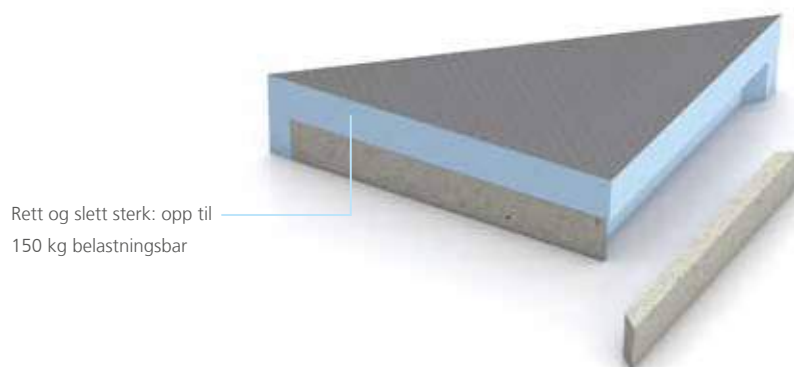

## wedi Sanoasa® benkelementer

Sanoasa benker i Comoda og Bellina serien er tilgjengelig i så mange forskjellige design at nesten hvilken som helst setekombinasjon kan bygges. Rette, buede og hjørnekonstruksjoner gjør at dette systemet gir klasse til alle bad eller velværefasiliteter.



Modulært system –  
kan kombineres



# Systemtilbehør

Rask, høy kvalitet og garantert trygt. Det allsidige wedi-utvalget av tilbehør er praktisk hjelp for tetting, liming og montering. Fra det velprøvde wedi 610 lim-, og tetningsmassen via fleece tetningsmansjetter til det omfattende wedi Fundo tetningssettet for alle tilkoblinger og skjøter i dusjen.

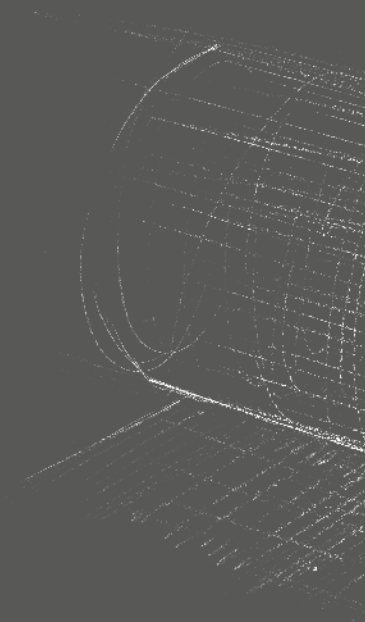

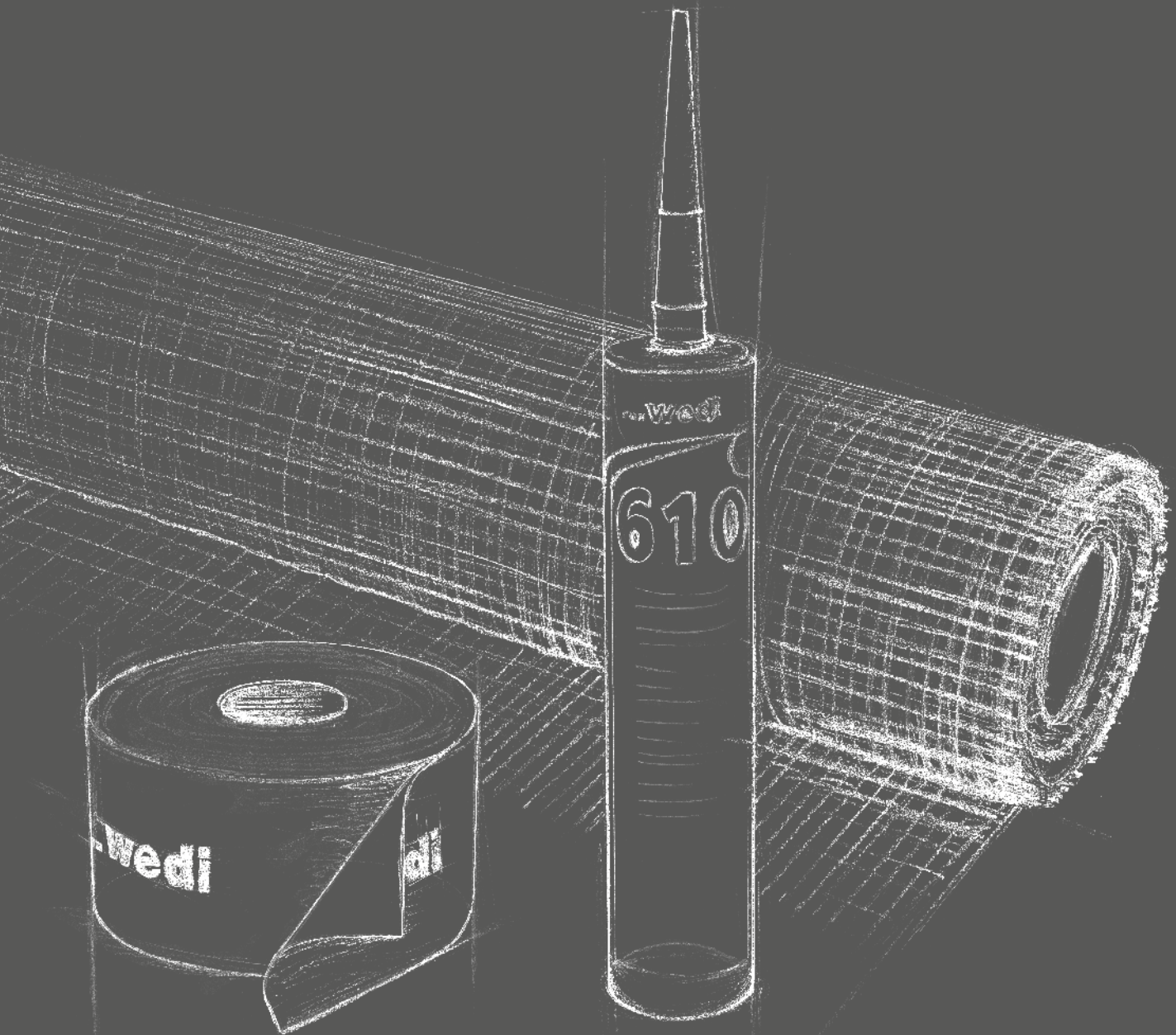



## wedi 320 flislim

Den universelt anvendelige wedi 320 tynnmørtel flislimet er basert på hydrauliske bindemidler. For plassering og legging av wedi bygningsplater samt vegg- og gulvfliser innendørs og utendørs.



Vanntett og  
frostbestandig

## wedi 360 fleksibel mørtel

Mørtel ideelt for wedi bygningsplater. For flislimtykkelse mellom 5 og 20 mm.



For innendørs  
og utendørs bruk

## wedi 610® lim og tetningsmiddel

wedi 610 er et enkomponents lim- og tetningsmiddel som kan brukes til mye. Dette brukes som systemkomponent for wedi tetningsystem. For liming og tetting av wedi byggplater og wedi Fundoelementer. For fastgjøring av forskjellige materialer på wedi byggplater-/Fundosystem, som tre, metall (aluminium, galvanisert stålplate, rustfritt stål, messing, kobber), hard-PVC, myk-PVC, fliser.



Løsemiddel, silikon  
og PCP-fri

## wedi 620 tetningsstoff

Systemkomponent for vanntett forsegling av wedi Tools tetningsbånd, hjørnemembraner og masjetter. I kombinasjon med wedi Subliner mansjetter, så vel som i tetningssystemet med wedi wedi Vapor 85 N byggeplater.



Uunnværlig i  
kombinasjon med  
wedi Vapor 85

## wedi 520 membran

Den fleksible og 2-komponent tetningsmembranen wedi 520 er egnet for innendørs og utendørs. Den er spreksikker og gir garantert høy sikkerhet i tilfelle sprekker i undergrunnen. Ideell for forsegling av tetningsdetaljer i alle wedi-tetningssystemer.



## wedi Fundo® tetningssett

wedi Fundo tetningssett består av produktene wedi 520 tetningmembran, wedi Tools tetningsbånd samt wedi Tools hjørnemembraner og er spesielt designet for vanntett tetting av wedi Fundo dusjelementer til andre ikke-systemmaterialer, f.eks. avrettingsmasse eller gipsplater.



## wedi Tools® tetningsbånd og hjørnemansjetter

wedi Tools tetningsbånd og hjørnemansjetter er egnet for sikker tetting av hjørne, overganger og buttskjøter og gjennomføringer. De er laget av TPE belagt polypropylen fleece og har veldig gode adhesjonsegenskaper.



## wedi Tools® skråtetning

De tredimensjonale hjørnemansjettene er laget av en polypropylen fleece belagt TPE og er ideelle for detetting av tilstøtende kanter på vegg og gulv, med tanke på de forskjellige skråningene til Fundo Riolito og Riolito Neo dusjelementer.

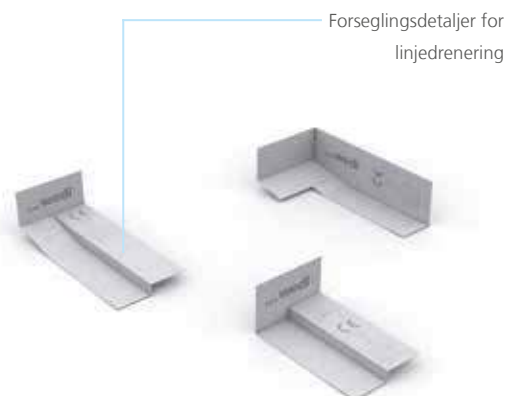

## wedi Tools® tetningsmansjetter

De elastiske og fleeceførede wedi-tetningsmansjettene er egnet for tetting av rørgjennomføringer under keramiske belegg i dusj og våtrom. Tilgjengelig i nominelle størrelser ½ til ¾ tomme, Vi tilbyr forskjellige størrelser for DN 40 – 75 og DN 90 – 125 og er alltid en trygg tetningsløsning.



Diverse nominelle størrelser

## wedi Tools® butylbånd for badekar

Den fleeceforede wedi Tools butylbånd er laget av en TPE-belagt polypropylen fleec med påsatte butylstrimler. Det har bra limeegenskaper og er egnet for sikker tetting av kar og dusjbunn av emalje, akryl eller lignende materialer. Den finnes også i et sett sammen med den selvklebende frakoblingslisten som balanserer spenningen mellom badekar og tilstøtende vegg.



TPE belagt Polypropylen fleec

## wedi Subliner® Dry & Flex

Den fleksible vanntetnings- og foliemembranen wedi Subliner Dry & Flex består av en svært sterk polyetylenfilm og er egnet for raske tetningstiltak. Passer for keramiske fliser og plater samt natursteinbelegg for innendørs og utendørs vegg- og gulvflater Den spesielle membranen gir en forbedret spenningsutjevning i tilfelle brå temperaturendringer. Den er testet og godkjent for applikasjoner opp til W2-l.



2 i 1: forsegling og frakobling

## wedi Subliner® Dry

wedi Subliner Dry er en tynn vanntetningsmembran og er laget av en meget sterk Polyetylenfilm. På grunn av sin spesielle fleecelaminering er den optimal til forankring før flislegging. Kan kombineres perfekt med wedi-systemkomponentene, f.eks. wedi forseglingsstape og wedi 520. Testet og godkjent for bruksområdene opp til W2-I.



## wedi Subliner® Flex

Den sprekkforsterkede foliemembranen wedi Subliner Flex for innendørs vegg- og gulvflater består av en stabil fleeceforsterkning, og på grunn av dens spesielle fleecelaminering på begge sider er den en optimal forankring til flislegging av overflater.



## wedi Tools® armeringsbånd

Selvklebende wedi Tools armeringsbånd er spesielt egnet for feste og armering av bygningsplatens støtfuger.

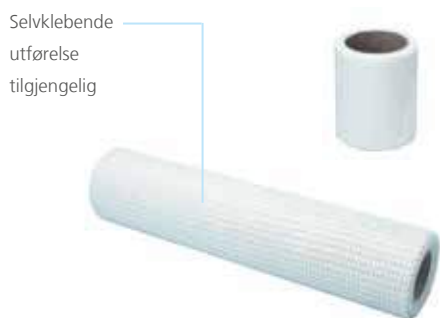

## wedi Tools® kantisoleringslister

wedi Tools kantisoleringslist forhindrer lydoverføring mellom wedi Fundo dusjelement og det tilstøtende området (vegg, påstøp osv.) og er derfor en uunnværlig del til den nye lydisolasjonsmatten wedi Nonstep ProS.

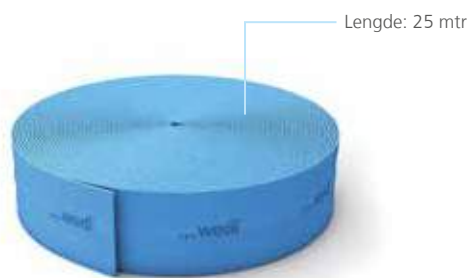

## wedi Tools® vegg tetningsset

wedi Tools veggforseglingssett tilbyr alle komponenter for sikker og langvarig tetting av veggflatene i dusjrområdet. Det inkluderer armering wedi Subliner Dry vanntetningsmembran, wedi Tools tetningstape for fleksibel skjøtetetting, wedi Tools mansjetter og det fleksible tokomponent tetningsmembran wedi 520.



## wedi Tools® kuttbestandig beskyttelsestape

wedi Tools kuttbestandig beskyttelsestape er spesielt designet for vegg/vegg og vegg/gulvforbindelser men også for bevegelsesfuger på gulvet. Det robuste materialet forhindrer skade på tetningen når du skjærer ut elastiske tetningsmasser. Med en tykkelse på bare 0,90 mm har den veldig lite innflytelse på den totale konstruksjonshøyden og tapen kan integreres perfekt i hvert wedi tetningssystem.



Perfekt for bruk sammen med wedi Tools tetningsbånd

## wedi Nonstep® Plan

wedi Nonstep Plan støydempende lydisolasjon er en tynnlags gummigranulatmatte med et fleksibelt mineralbelegg som brukes til frakobling under keramiske gulvbelegg, laminat eller parkett.

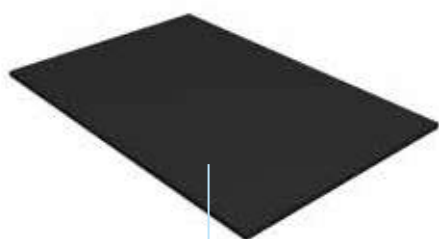

Påvirkning av lydforbedring under fliser: **14 db**

## wedi Nonstep® Plus

wedi Nonstep Plus støtdempende lydisolasjon er laget av en 6 mm wedi-byggeplate som er fabrikkmontert sammen med en 5 mm gummimatte. Støtlydisolasjonsplaten brukes under keramiske gulvbelegg, eller der det brukes laminat eller ferdig parkett.

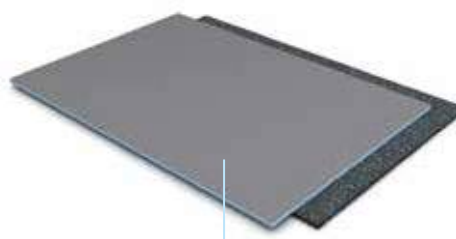

Påvirkning av lydforbedring under fliser: **16 db**

## wedi Nonstep® ProS

Ny og forbedret lydisolasjon med lav installasjonshøyde. wedi Nonstep ProS er en resirkulerbar høy kvalitets lydisolert fleece, som brukes under wedi Fundo dusjelementer, og tar opp støy fra vann og trinnlyd som gir betydelig redusert db. Med en tykkelse på bare 9 mm endrer den installasjonshøyden bare litt, og likevel oppfyller wedi Nonstep ProS ikke bare minimumskravene (DIN 4109). Systemet er vellykket testet for samsvar med de økte kravene til støybeskyttelse (VDI 4100).

Myk og smidig, dekker opp små støt i gulvet



---

## wedi PreLine

wedi PreLine er et komplett forberedt byggelement for enkel installasjon av vannbåren varme. Takket være fordyppingene som er innfreset på fabrikken, kan vannrørene integreres perfekt, raskt og trygt. Materialets sterke isolasjonsegenskaper gjenspeiler den varmen som gis opp i trinngulvet og videre ut i rommet.

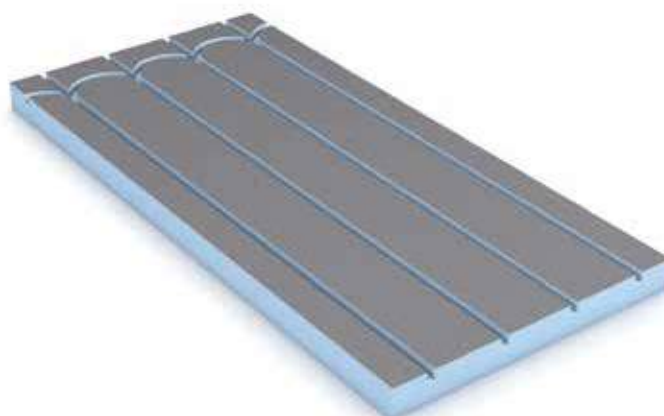

# Systemteknologi

Funksjonalitet og sikkerhet spiller en viktig rolle i alle underkonstruksjoner. Det er derfor håndverkere har stolt på den unike kvaliteten i flere tiår på de modulære wedi systemene. De er varmeisolerende, kan brukes på forskjellige områder, er lette og samtidig stabile og også 100 % vanntette.

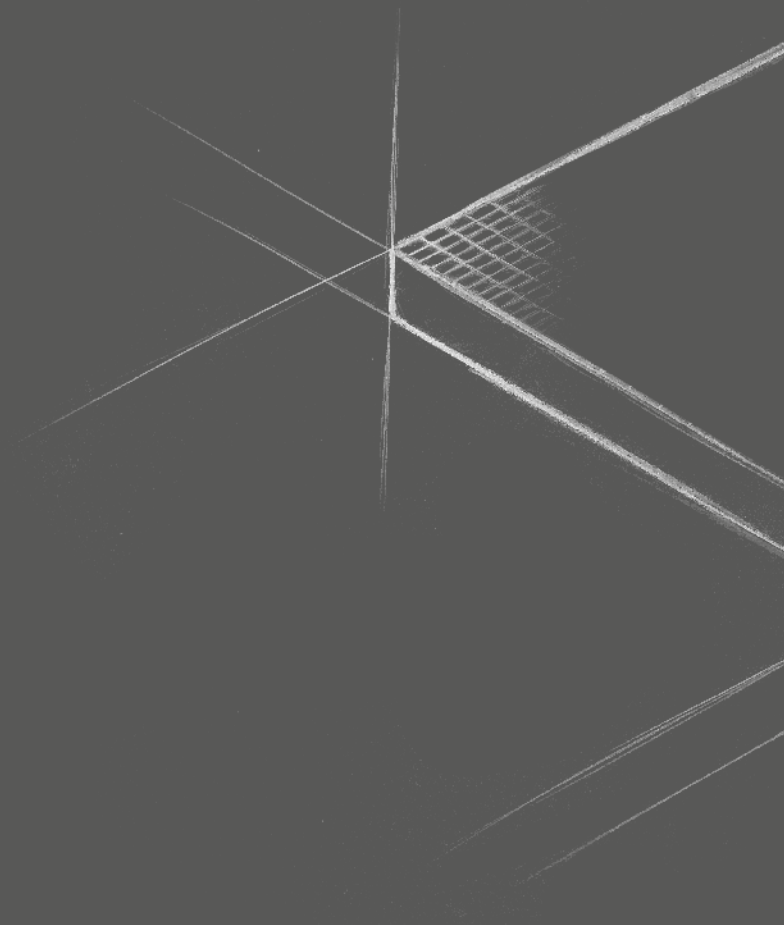



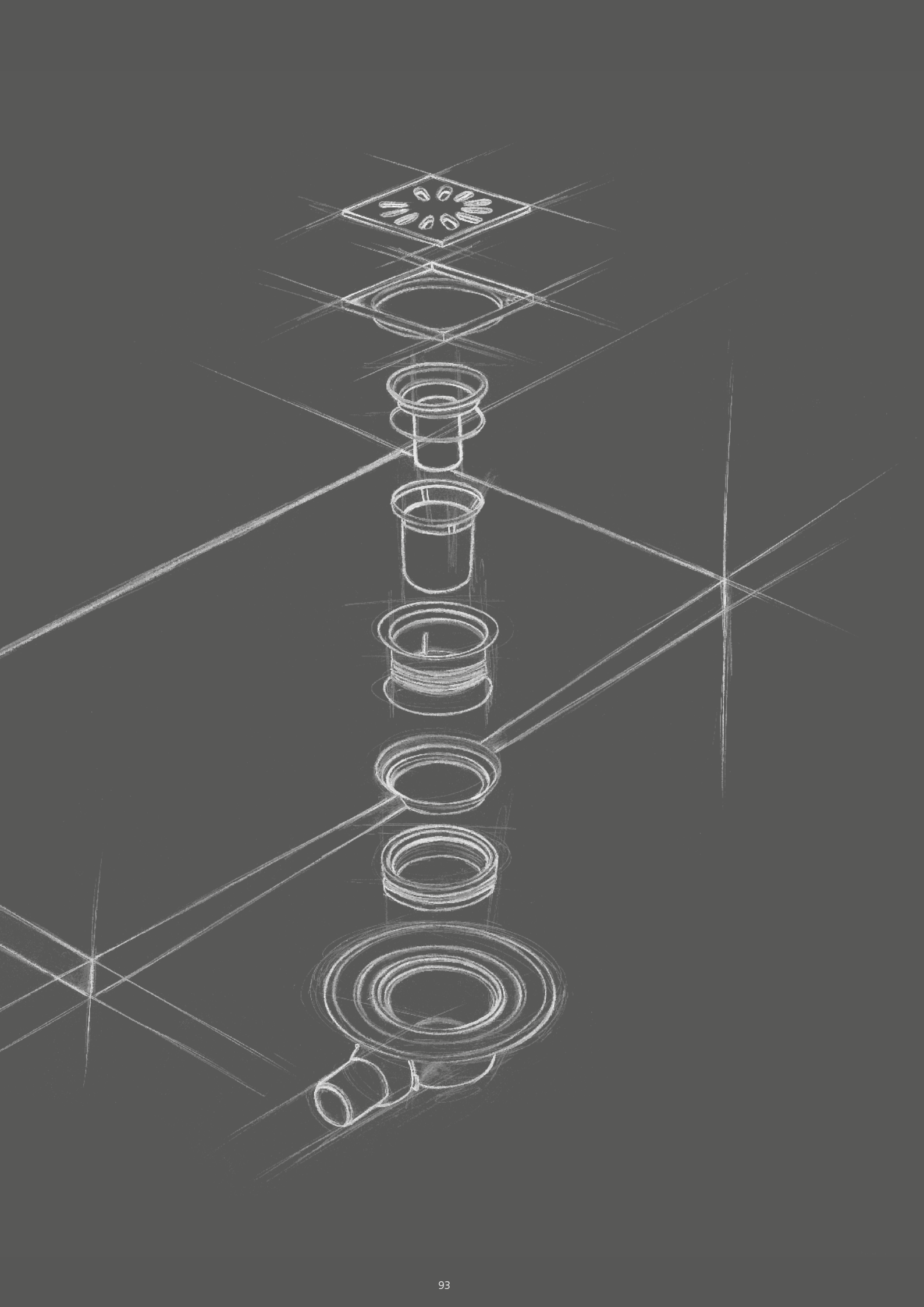

## Hvilke høyder er relevante for deg i planleggingen?

I forbindelse med bygg av bad i nybygg såvel som ved rehabilitering er utfordringen ofte plass i høyden. For de som planlegger teller hver millimeter. Wedi har systemer som bygger ekstremt lite i høyden. Ofte er det begrenset informasjon tilgjengelig for planleggere om total høyde, og dette kan føre til ubehagelige overraskelser på byggeplassen.

wedi vil derfor rette oppmerksomheten mot den informasjonen du trenger for sikker planlegging og implementering av ditt byggeprosjekt. Følgende parametere er avgjørende:

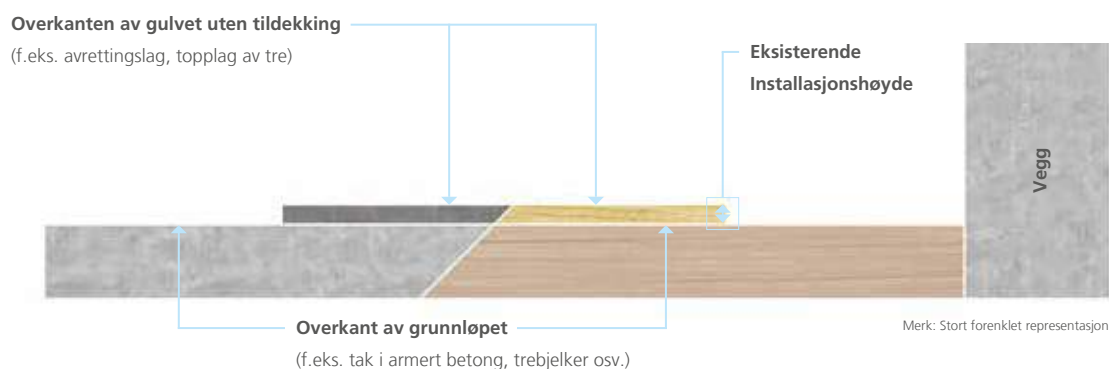

## Eksempler på konstruksjon

I den følgende oversikten finner du eksempler på hvordan de endelige installasjonshøydene bestemmes. Fordi i tillegg til den oppførte informasjonen, bør lim og isolasjonslag absolutt være inkludert og måles. Siden disse varierer avhengig av den strukturelle situasjonen, bør de som brukes her brukes som kun veiledende. I betongprosjektet skal disse planlegges og godkjennes individuelt.

Kombinasjon / konstruksjon	Fundo Primo med punktavløp horisontalt, DN 50	Fundo Riolito med kanalavløp Mini Max, DN 40	Fundo Ligno med punktavløp vertikalt, DN 50
Fundo	40 mm	50 mm	41 mm
Flislim	3 mm	3 mm	3 mm
Avløp	85 mm	49 mm	142 mm
Lydisolering	9 mm	9 mm	–
wedi installasjonshøyde	137 mm	111 mm	23 mm

Denne fremstillingen holdes bevisst enkel. Selvfølgelig er det også andre strukturelle trekk som har innflytelse på installasjonshøyden, som for eksempel spesifikke installasjonsmetoder for et produkt (f.eks. Fundo Ligno) eller tilkobling av VVS, og plassering av eksisterende avløp. Det er viktig å nøyaktig bestemme dette.

## Informasjon om valg av passende wedi Fundo® system

- Høyde/tykkelse på Fundo dusjelement (se wedi-verdier i tabellen nedenfor)
- Avløpshøyde (se wedi-verdier i tabellen nedenfor)

Gulvjevnt dusjelement	Høyde på dusjelementet	Egnede avløp	Høyde avløp
Fundo Ligno	41 mm	wedi Fundo punktavløp horisontalt, DN 50	85 mm
		wedi Fundo punktavløp vertikalt, DN 50	142 mm
		wedi Fundo punktavløp Mini Max, DN 40	57 mm
		wedi Fundo punktavløp vertikalt, DN 70	142 mm
Fundo Primo	40 mm	wedi Fundo punktavløp horisontalt, DN 50	85 mm
		wedi Fundo punktavløp vertikalt, DN 50	142 mm
		wedi Fundo punktavløp Mini Max, DN 40	57 mm
		wedi Fundo punktavløp vertikalt, DN 70	142 mm
Fundo Riolito, Riolito Neo, Riokino	50 mm	wedi Fundo kanalavløp horisontalt, DN 50	80 mm
		wedi Fundo kanalavløp vertikalt, DN 50	131 mm
		wedi Fundo kanalavløp Mini Max, DN 40	49 mm
Fundo RioLigno	54 mm	wedi Fundo kanalavløp horisontalt, DN 50	80 mm
		wedi Fundo kanalavløp vertikalt, DN 50	131 mm
		wedi Fundo kanalavløp Mini Max, DN 40	49 mm
Fundo Integro	90 mm	Avløp er integrert i elementet	–
Fundo Plano	65 mm	Avløp er integrert i elementet	–
Fundo Plano Linea	70 mm	Avløp er integrert i elementet	–

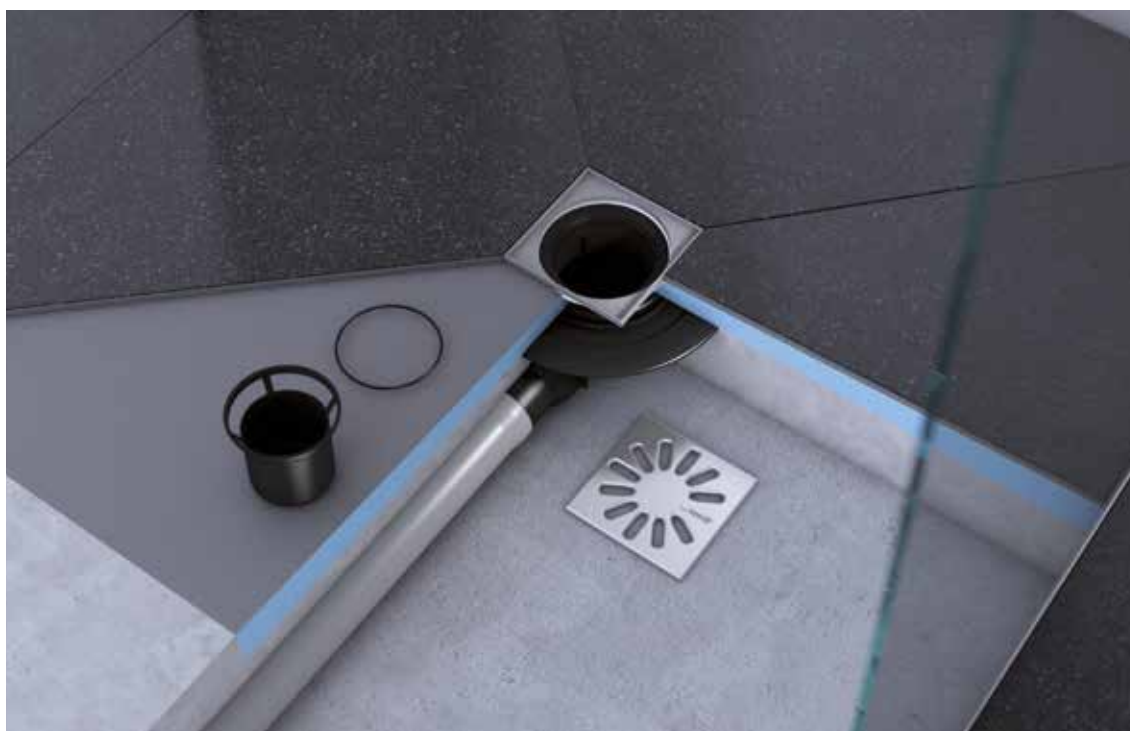

# Klassisk system ■ Fundo Top® Slim-Kit

wedi Fundo punktavløp Mini Max, DN 40, på avrettingsgulv

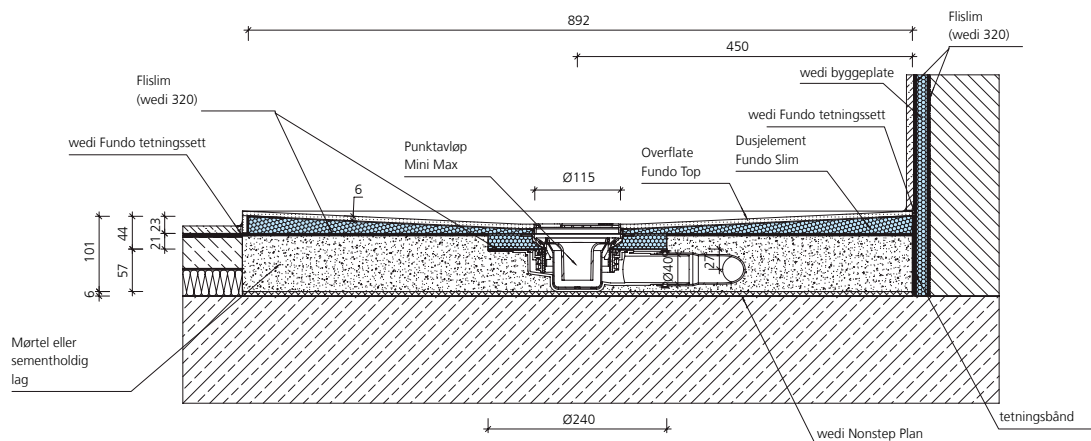

wedi Fundo horisontalt punktavløp, DN 50, i avrettingsgulv

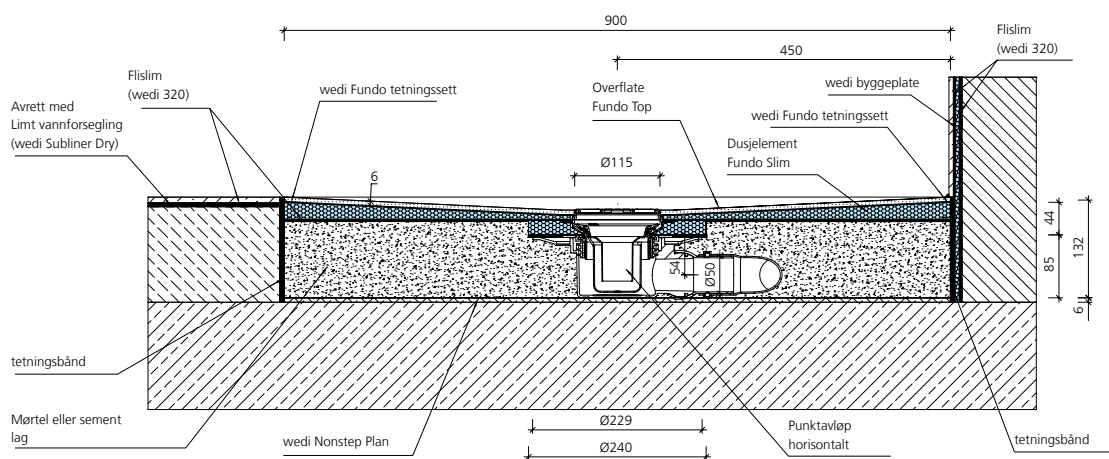

wedi Fundo horisontalt punktavløp, DN 50, i trebjelkeunderlag

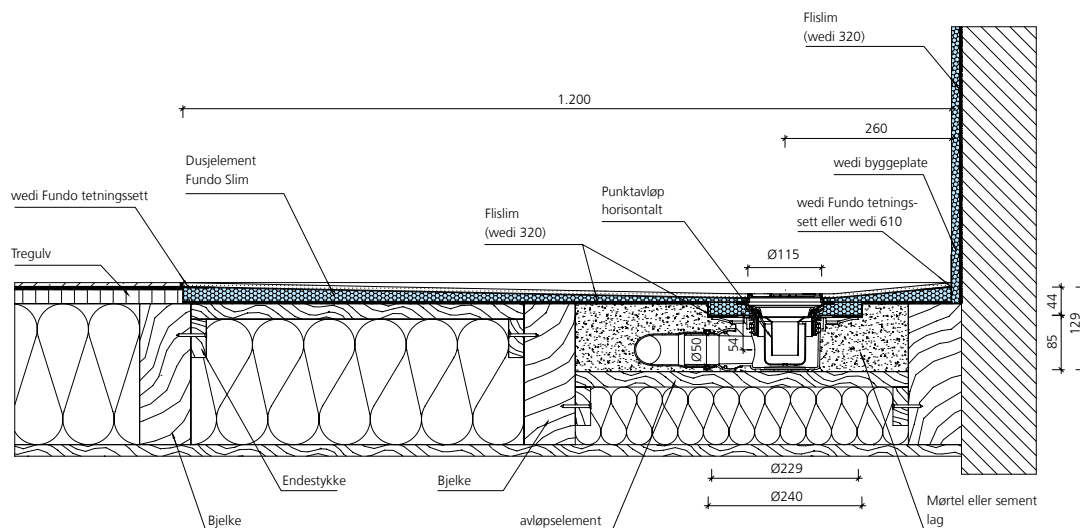

# Komplett system ■ Fundo Integro®

## Fundo Integro, integrert horisontalt avløp, DN 50, avrettingsgulv

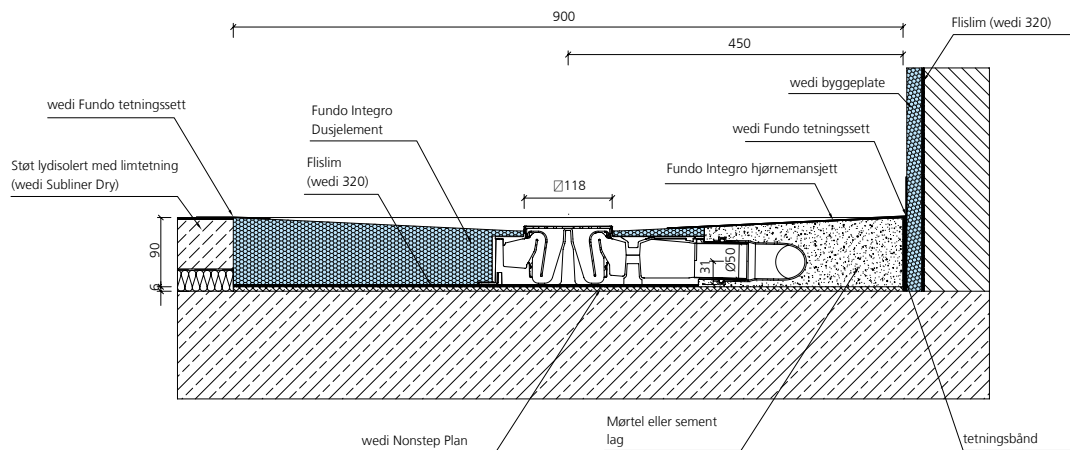

## Fundo Integro, komplett system A, tilkobling langsiden

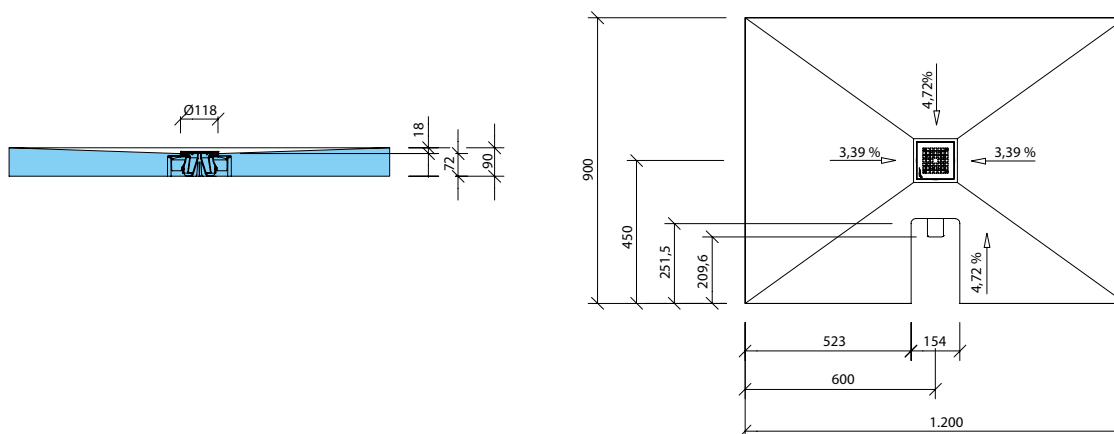

## Fundo Integro, komplett system B, tilkobling på kortsiden

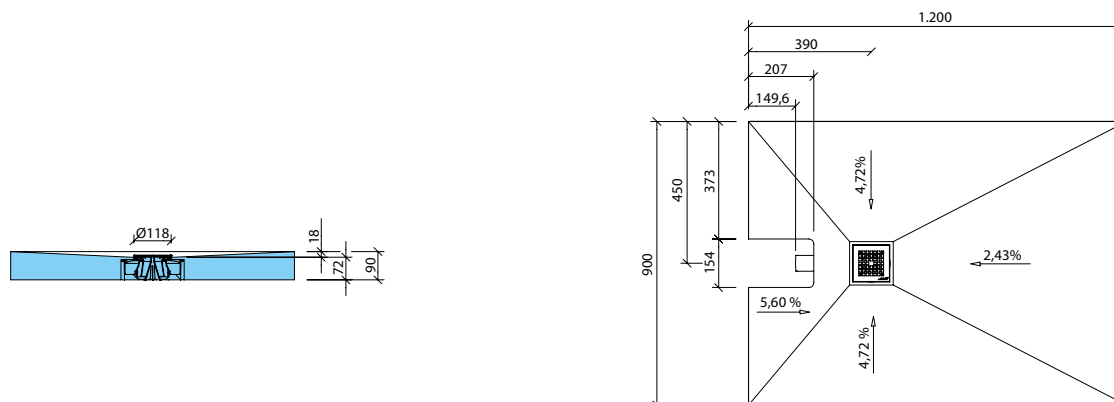

# Komplett system ■ Fundo Plano®

Fundo Plano, integrert horisontalt avløp, DN 40, avrettingsgulv

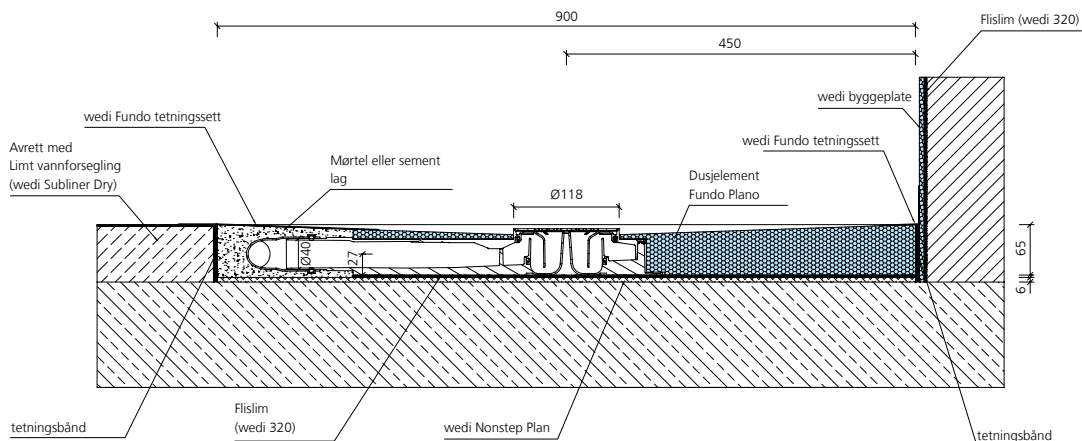

Fundo Plano, komplett system A, tilkobling langsiden

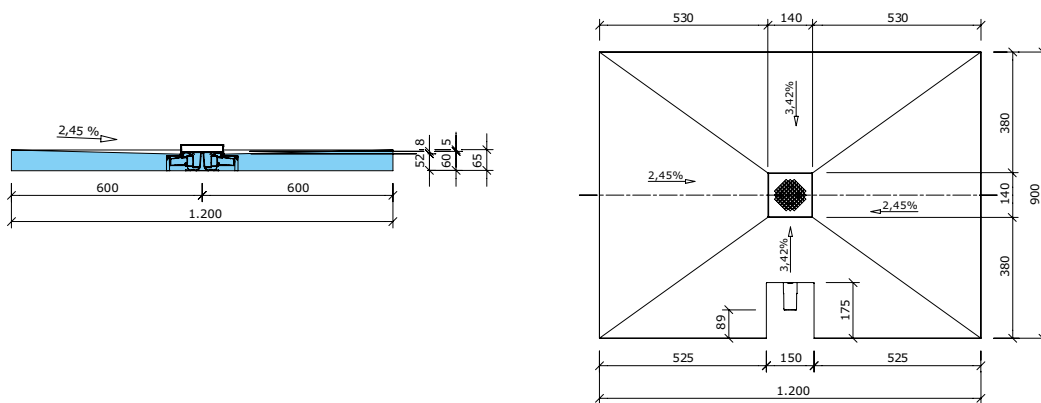

Fundo Plano, komplett system B, tilkobling på kortsiden

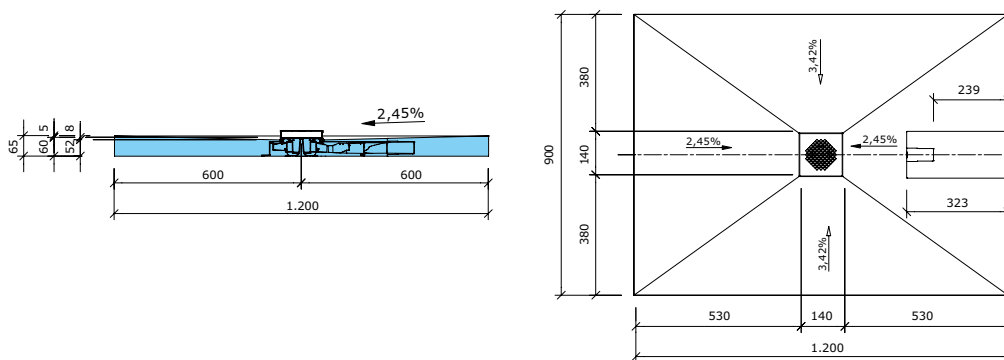

# Klassisk system ■ Fundo Primo® /Nautilo® /Trollo® /Borgo®

wedi Fundo horisontalt punktavløp, DN 50, avrettingsgulv

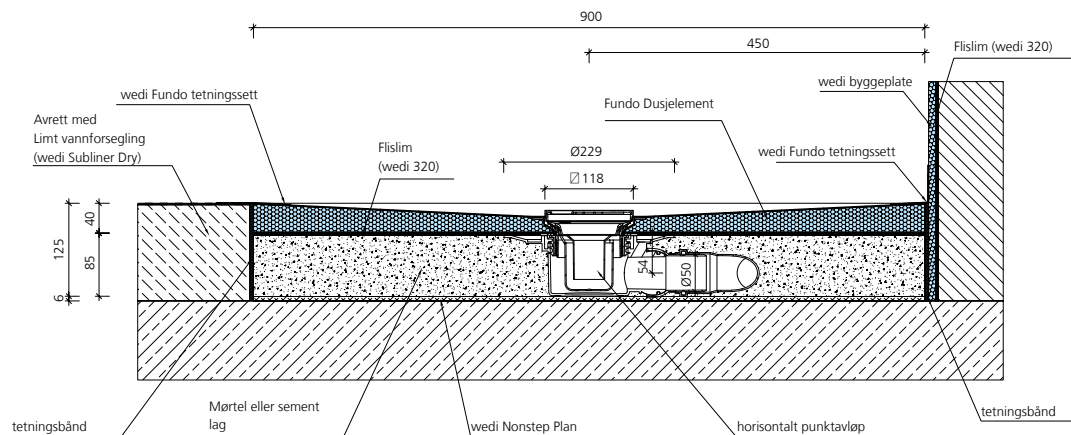

wedi Fundo punktavløp Mini Max, DN 40, avrettingsgulv

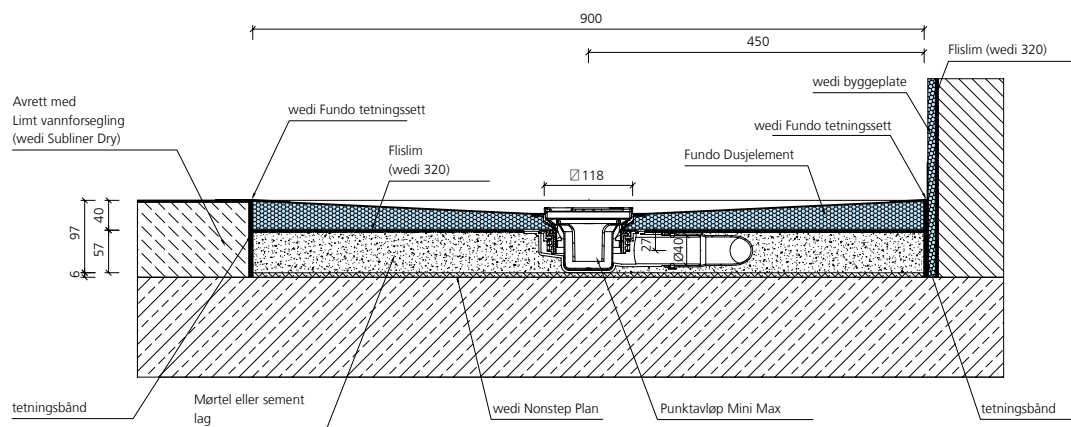

wedi Fundo punktavløp vertikalt, DN 50, avrettingsgulv

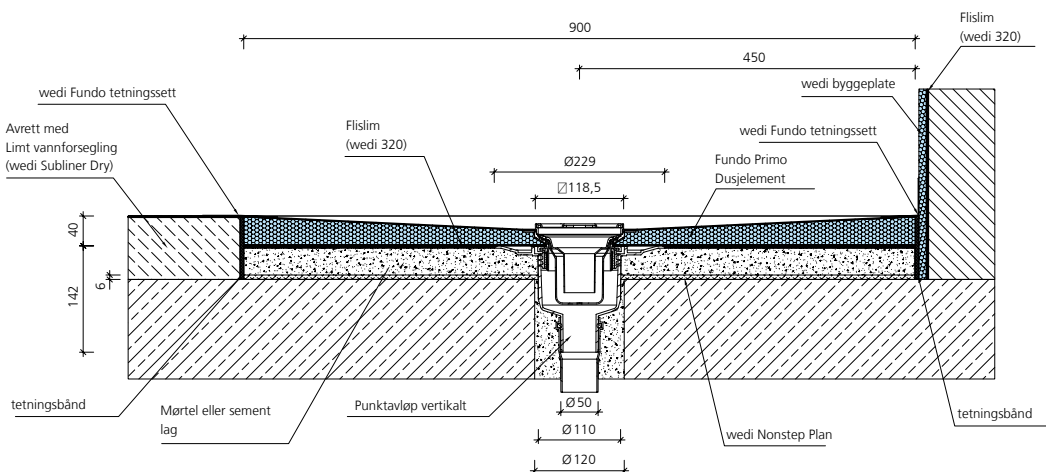

1 Fundo Nautilo dusjelement er 50 mm tykt.



# Klassisk system ■ Fundo Ligno®

wedi Fundo horisontalt punktavløp, DN 50, i bjelkelag

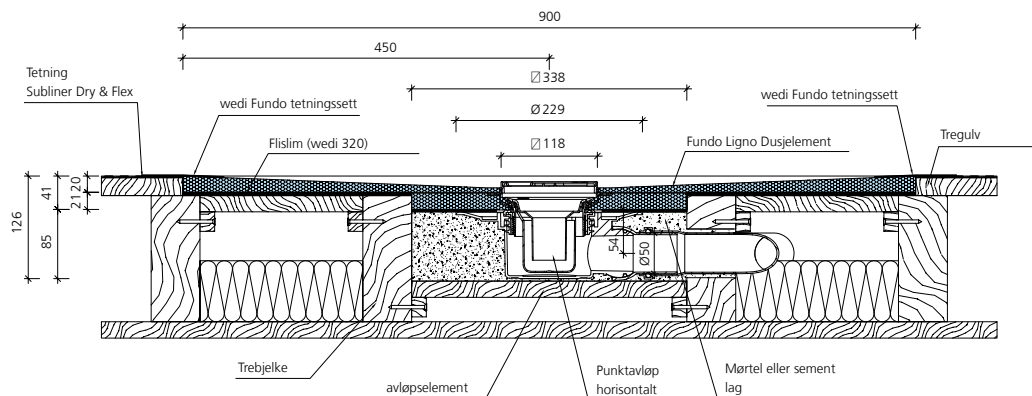

wedi Fundo punktavløp Mini Max, DN 40, i bjelkelag

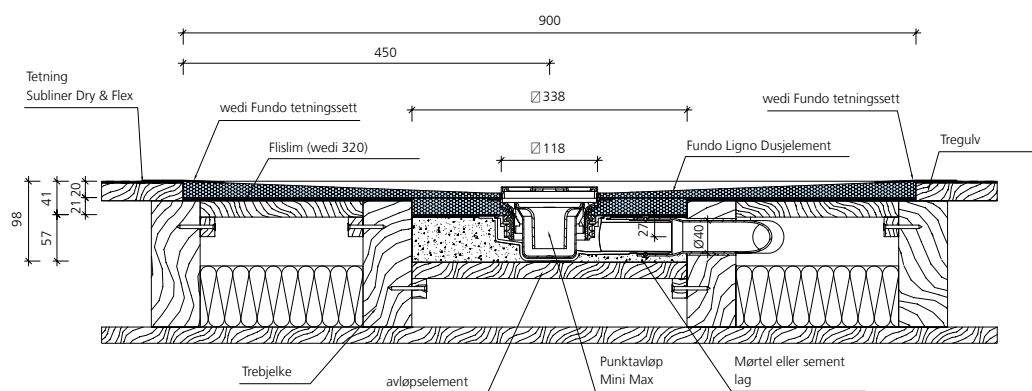

# Klassisk system ■ Fundo Ligno®

wedi Fundo horisontalt punktavløp, DN 50, på bjelkelag

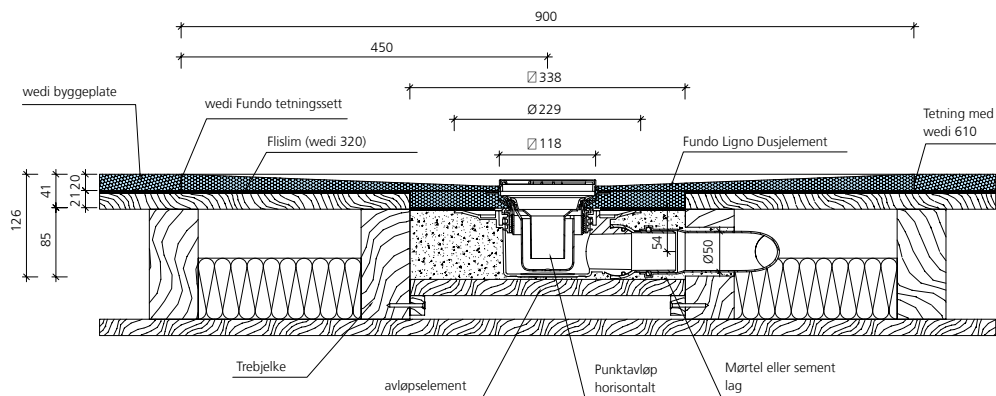

wedi Fundo punktavløp Mini Max, DN 40, på bjelkelag

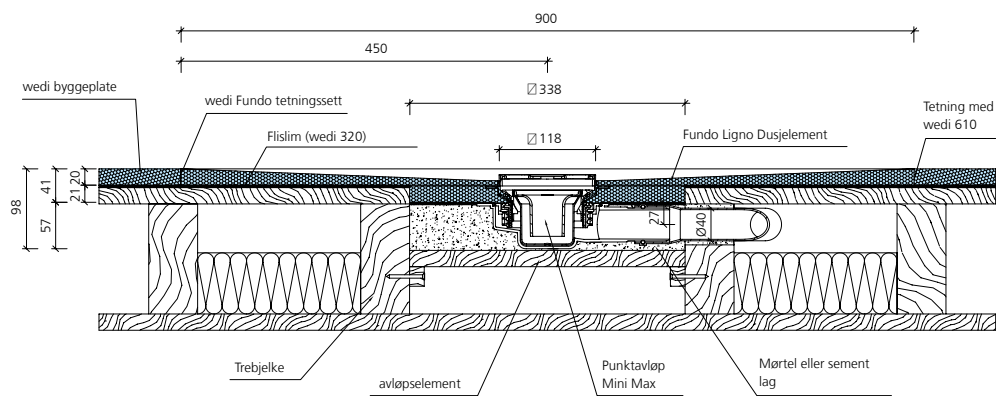

# Komplett system ■ Fundo Plano® Linea

Fundo Plano Linea, integrert horisontalt avløp, DN 40, avrettingsgulv

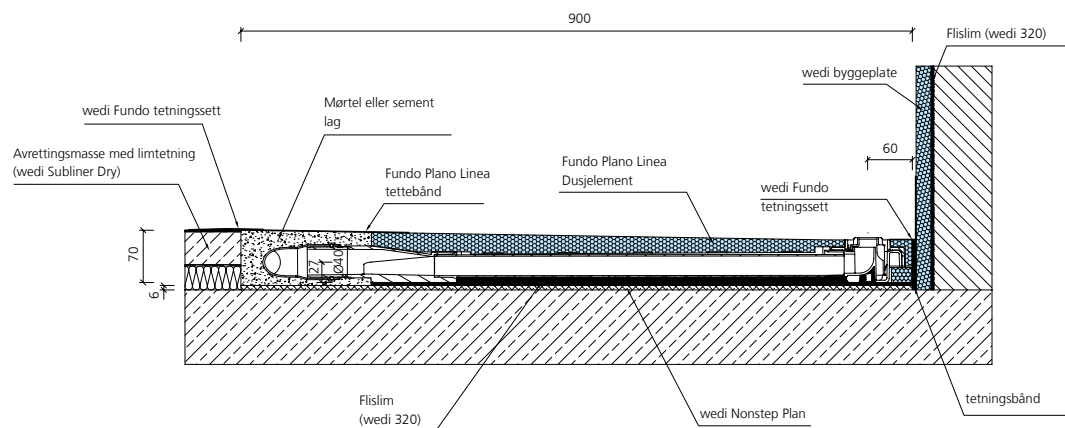

Fundo Plano Linea, dusjelement med lang kanal

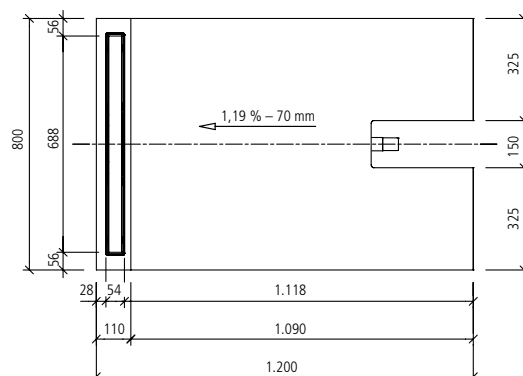
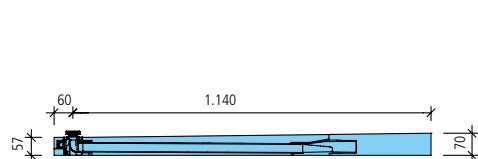

Fundo Plano Linea, dusjelement med kort kanal

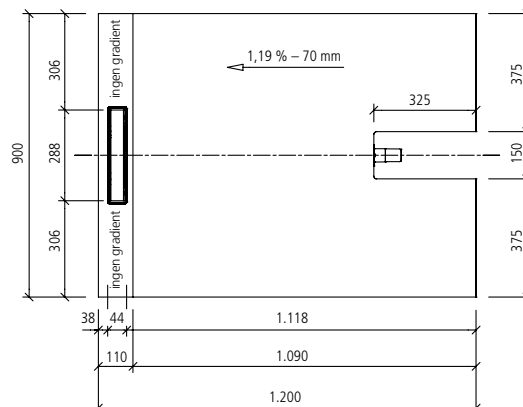
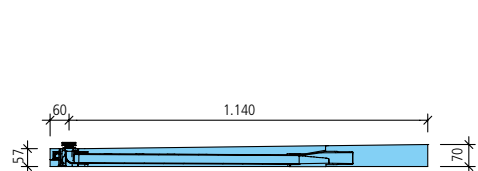

# Klassisk system ■ Fundo Riolito® Neo

wedi Fundo kanalavløp horisontalt, DN 50, avrettingsgulv

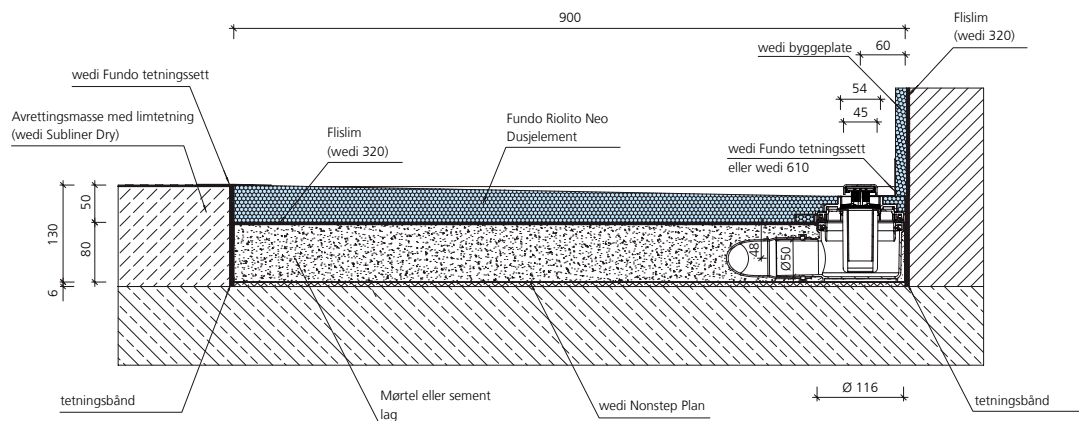

wedi Fundo kanalavløp Mini Max, DN 40, avrettingsgulv

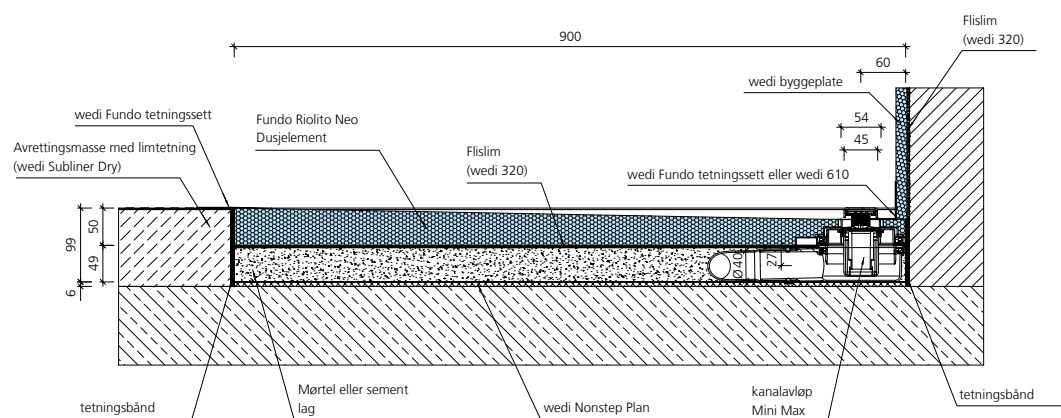

wedi Fundo kanalavløp vertikalt, DN 50, avrettingsgulv

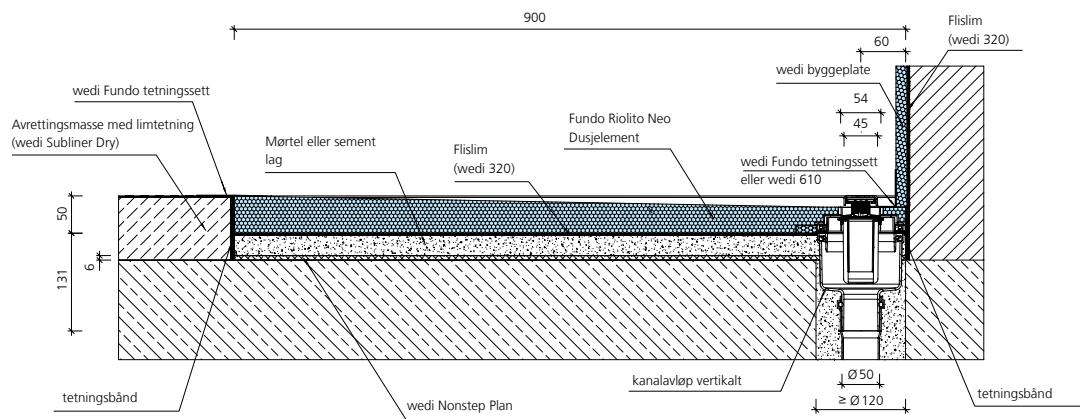

# Klassisk system ■ Fundo Riolito®

wedi Fundo kanalavløp horisontalt, DN 50, avrettingsgulv

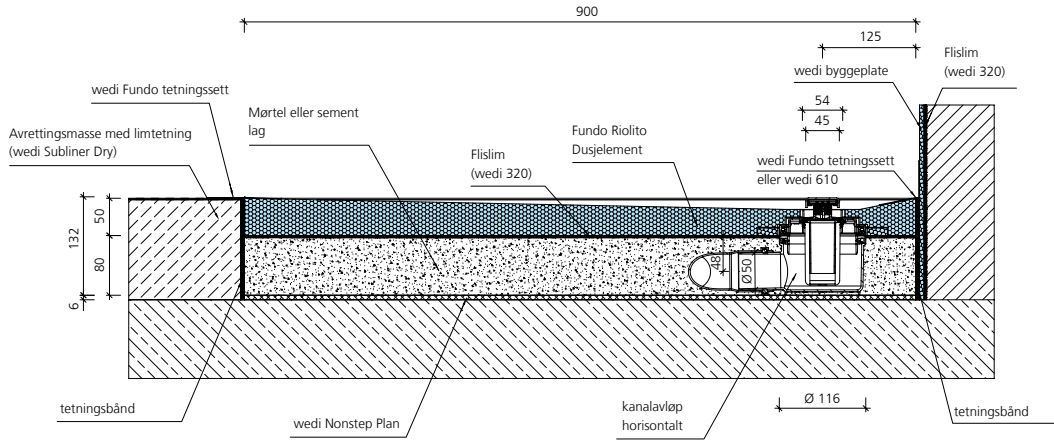

wedi Fundo kanalavløp Mini Max, DN 40, avrettingsgulv

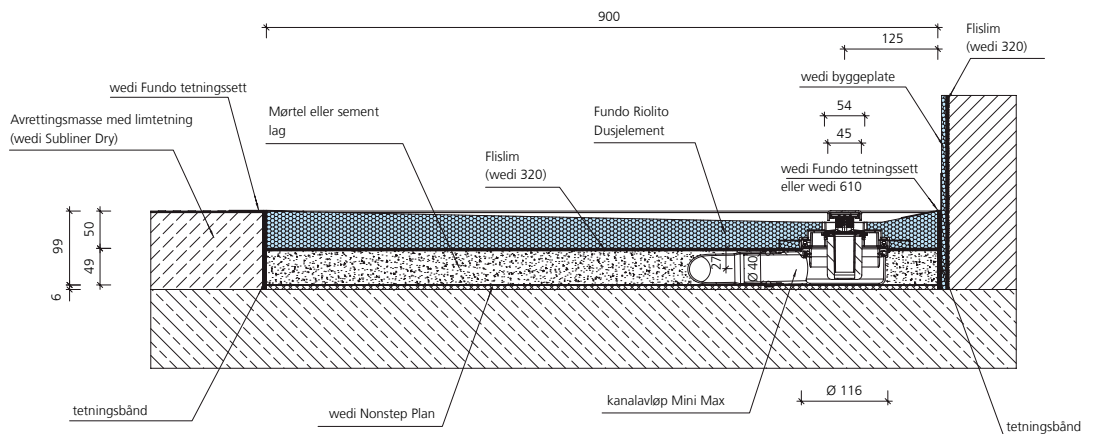

wedi Fundo kanalavløp vertikalt, DN 50, avrettingsgulv

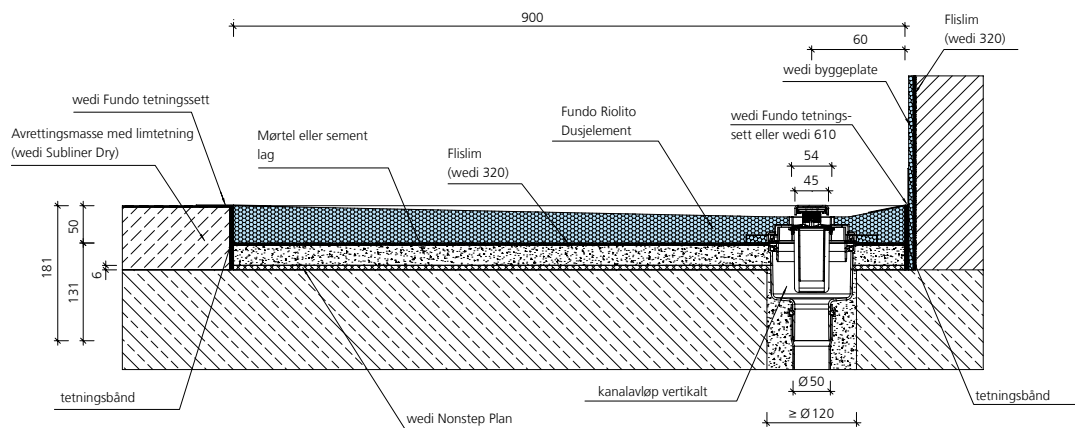

# Klassisk system ■ Fundo Riofino®

wedi Fundo kanalavløp horisontalt, DN 50, avrettingsgulv

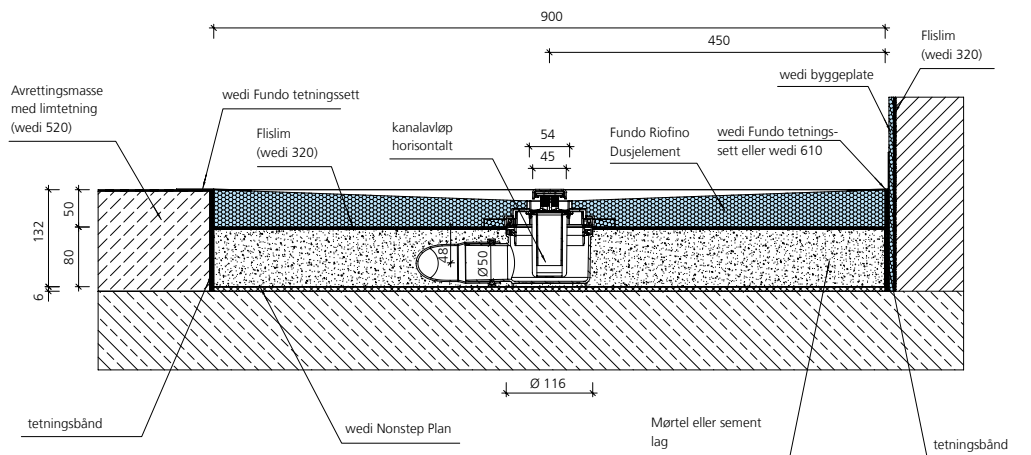

wedi Fundo kanalavløp Mini Max, DN 40, avrettingsgulv

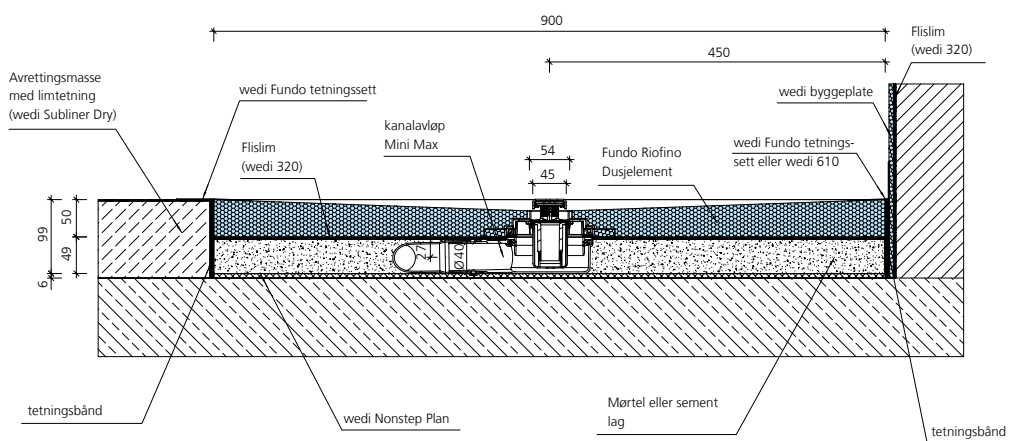

wedi Fundo kanalavløp vertikalt, DN 50, avrettingsgulv

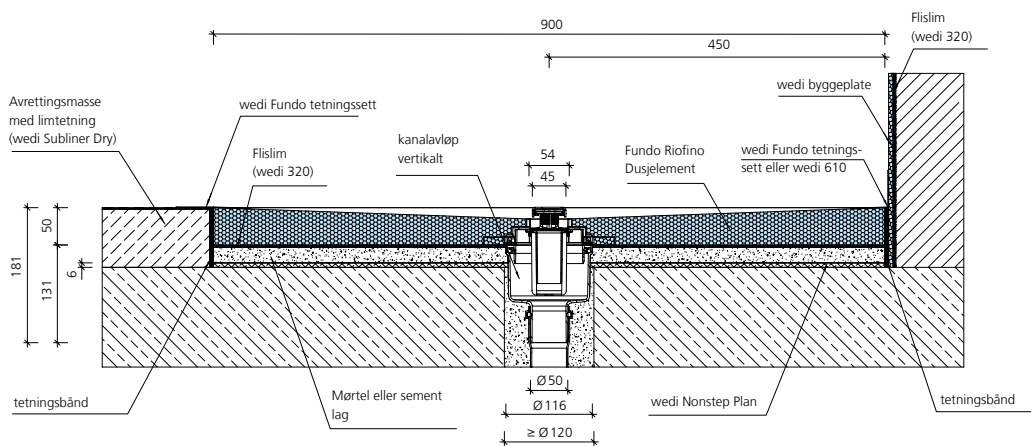

# Optisk veggavløp ■ Fundo Discreto®

Fundo Discreto, veggavløp, DN 50, avrettingsgulv

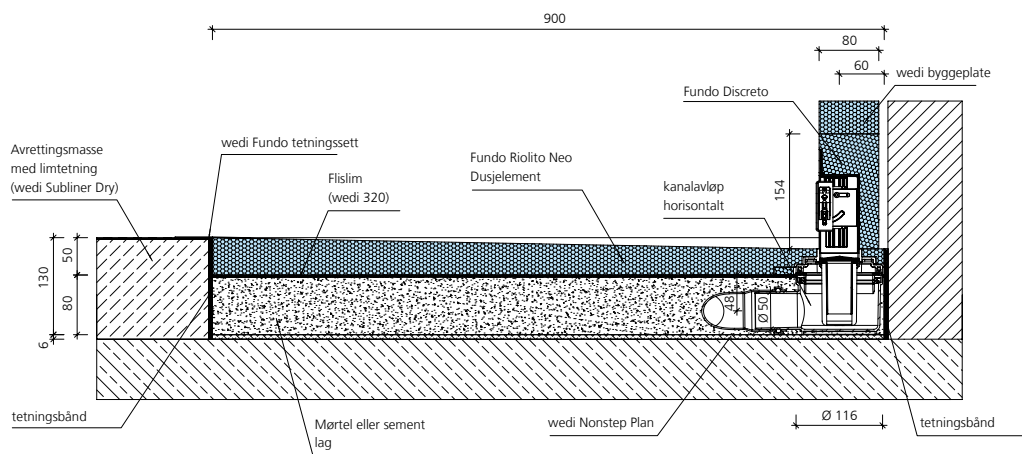

Fundo Discreto, veggavløp, DN 40, avrettingsgulv

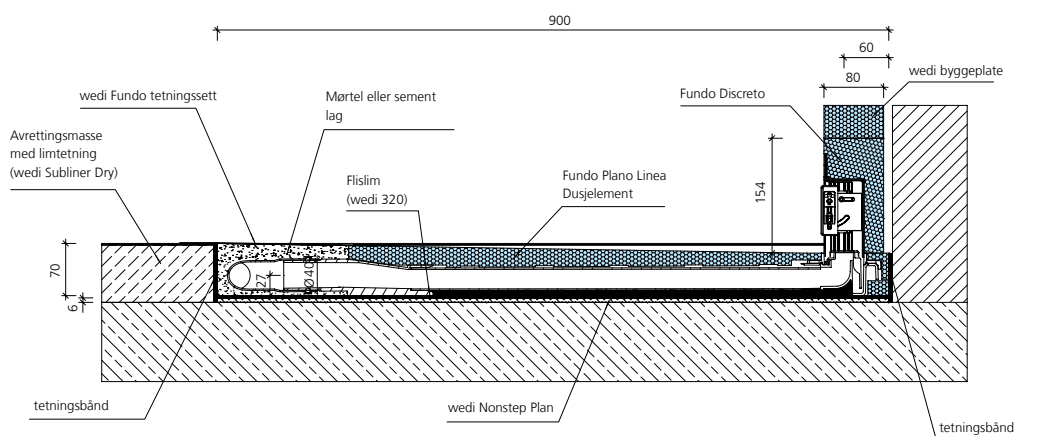





## Tekniske egenskaper

Råskum byggeplate systemer	
Ekstrudert stivt polystyrenskum	XPS
Langvarig trykkbelastning (50 år) $\leq$ 2% kompresjon EN 1606	0,08 N/mm <sup>2</sup>
Trykkfasthet / spenning ved 10% kompresjon EN 826	0,25 N/mm <sup>2</sup>
Tilhørende elastisitetsmodul EN 826	10–18 N/mm <sup>2</sup>
Varmeledningsevne EN 13164	0,036 W/mK
Strekkfasthet EN 1607	0,45 N/mm <sup>2</sup>
Skjærstyrke EN 12090	0,2 N/mm <sup>2</sup>
Skjærmodul EN 12090	7 N/mm <sup>2</sup>
Tetthet EN 1602	32 kg/m <sup>3</sup>
Vanndampdiffusjonsmotstandsfaktor ( $\mu$ ) EN 12086	100
Langsiktig nedsenking vannopptak EN 12087	$\leq$ 1,5 Vol.-%
Kapillaritet	0
Lineær termisk ekspansjonskoeffisient	0,07 mm/mK
Temperaturgrenser	-50/+75 °C
Brannatferd EN 13501	E
Drivstoff karbondioksid GWP-verdi	1

Dusjelementer wedi Fundo-systemer	
Rullestol kan belastes fra minimum flisestørrelse	50 x 50 mm
Glassmosaikk fra 3 mm, minimum størrelse	20 x 20 mm
Testet for vannmotstand	1,5 bar
Brannatferd EN 13501	E

Fundo Primo / Trollo / Borgo / Nautilo	
Minimum installasjonshøyde avhengig av avløpet: horisontalt punktavløp, DN 50	125 mm
Minimum installasjonshøyde avhengig av avløpet: horisontalt punktavløp Mini Max, DN 40	97 mm
Minimum installasjonshøyde avhengig av avløpet: vertikalt punktavløp	40 mm
Overflatestigning (ytre kant av bunnplaten til ytre kant av avløpsåpningen) (Unntak: Fundo Nautilo, 28 mm)	18 mm

Fundo Ligno	
Minimum installasjonshøyde avhengig av avløpet: horisontalt punktavløp, DN 50	126 mm
Minimum installasjonshøyde avhengig av avløpet: horisontalt punktavløp Mini Max, DN 40	98 mm
Minimum installasjonshøyde avhengig av avløpet: vertikalt punktavløp, DN 50	20 mm
Overflatestigning (ytre kant av bunnplaten til ytre kant av avløpsåpningen)	18 mm

Fundo Riolito Neo / Riolito / Riofino	
Minimum installasjonshøyde avhengig av avløpet: horisontalt kanalavløp, DN 50	130 mm
Minimum installasjonshøyde avhengig av avløpet: horisontalt kanalavløp Mini Max, DN 40	99 mm
Minimum installasjonshøyde avhengig av avløpet: vertikalt kanalavløp, DN 50	50 mm
Overflatestigning (ytre kant av bunnplaten til ytre kant av avløpsåpningen)	15 mm

Fundo Integro	
Minimum installasjonshøyde	90 mm
Overflatestigning (fra ytterkanten av Fundo Integro gulvplate til ytre kant av avløpsåpningen)	≥ 1,5%
Ramme for å holde rustfri stålrister (festet i elementet)	120 × 120 × 4 mm
Rist i rustfritt stål	115 × 115 mm
Forhøyningsring	Ø 115 × 40 mm
Dreneringskapasitet	0,80 l/s ; 48,0 l/min
Tilkobling	DN 50

Fundo Plano	
Minimum installasjonshøyde	65 mm
Overflatestigning (fra ytterkanten av Fundo Plano gulvplate til ytre kant av avløpsåpningen)	≥ 2,4%
Ramme for å holde rustfri stålrister	136 × 136 × 8 mm
Rist i rustfritt stål	132 × 132 mm
Forhøyningsring	136 × 136 × 24,7 mm
Dreneringskapasitet	0,50 l/s ; 30,0 l/min
Tilkobling	DN 40

Fundo Plano Linea	
Minimum installasjonshøyde inkludert integrert avløpsteknologi	70 mm
Overflatestigning (fra ytterkanten av Fundo Plano Linea gulvplate til ytre kant av avløpsåpningen)	≥ 1,19 %
Justeringsområde for deksler i rustfritt stål	5 – 25 mm
Fundo Plano Linea er tilgjengelig med kanaler i følgende lengder	300 bis 900 mm
Dreneringskapasitet	0,40 l/s ; 24,0 l/min
Tilkobling	DN 40

**i** OBS: Informasjonen om minimum installasjonshøyde på side 108 – 109 inkluderer **ikke** et lag med flislim.



**wedi GmbH Scandinavia**

Hvedemarken 5  
3520 Farum  
Danmark

Tlf +47 45 48 87 00

info@wedi.no  
www.wedi.eu

**wedi GmbH**

Hollefeldstraße 51  
48282 Emsdetten  
Tyskland

Tlf +49 2572 156-0  
Faks +49 2572 156-133

info@wedi.de  
www.wedi.eu

